



ES Manual de instrucciones

PT Manual de instruções **EN** Instruction manual **DE** Gebrauchsanweisung
CS Návod k obsluze **SK** Návod na obsluhu **HU** Használati utasítás

IO-HOO-0774/6 (03.2022)

ES Campana extractora de cocina

PT Exaustor de cozinha
EN Kitchen extractor hood
DE Kaminhaube
CS Kuchyňského odsavače
SK Kuchynského odsávača
HU Tűzhely feletti páraelszívó

3CFT-610B / 3CFT-610N / 3CFT-900N





ES- Tabla de contenidos

INDICACIONES RELACIONADAS CON SEGURIDAD	8
DESEMBALAJE	12
ELIMINACIÓN DE APARATOS USADOS	12
USO	13
CONTROL DE CAMPANA	13
TEMPORIZADOR (RETRASO DE LA DESACTIVACIÓN DE LA CAMPANA)	14
FUNCIÓN DE OZONIZADOR	14
OTRA INFORMACIÓN IMPORTANTE RELATIVA AL USO DE LA CAMPANA	16
LIMPIEZA Y CONSERVACIÓN	17
MANTENIMIENTO	17
FILTRO DE GRASA	17
FILTRO DE CARBÓN	17
ILUMINACIÓN	17
GARANTÍA, ATENCIÓN DE POST VENTA	18
GARANTÍA	18

PT- Índice

CONSELHOS DE SEGURANÇA	20
DESEMPACOTAMENTO	24
ELIMINAÇÃO DE APARELHOS GASTOS	24
UTILIZAÇÃO	25
CONTROLO DO EXAUSTOR	25
TIMER (DESLIGAMENTO ATRASADO DO EXAUSTOR)	26
FUNÇÃO DO OZONIZADOR	26
OUTRAS INFORMAÇÕES IMPORTANTES SOBRE A UTILIZAÇÃO DO EXAUSTOR	28
LIMPEZA E MANUTENÇÃO	29
MANUTENÇÃO	29
FILTRO DE GORDURA	29
FILTRO DE CARVÃO	29
ILUMINAÇÃO	29
GARANTIA, SERVIÇO PÓS-VENDA	30
GARANTIA	30

EN- Table of contents

NOTES ON SAFETY	32
UNPACKING	35
DISPOSAL OF OLD APPLIANCE	35
OPERATION	36
COOKER HOOD CONTROLS	36
OFF-TIMER	37
THE OZONE GENERATOR	37
OTHER IMPORTANT INFORMATION CONCERNING THE OPERATION OF THE HOOD	39
CLEANING AND MAINTENANCE	40
MAINTENANCE	40
GREASE FILTER	40
ACTIVATED CHARCOAL FILTER	40
LIGHT	40
WARRANTY AND AFTER SALES SERVICE	41
WARRANTY	41

DE- Inhaltsverzeichnis

SICHERHEITSHINWEISE	43
AUSPACKEN	47
ENTSORGUNG VON ALTGERÄTEN	47
BEDIENUNG	48
STEUERUNG DER DUNSTABZUGSHAUBE	48
TIMER (AUSSCHALTVERZÖGERUNG DER DUNSTABZUGSHAUBE)	49
OZONIERUNGSFUNKTION	49
ANDERE WICHTIGE INFORMATIONEN ZUR BEDIENUNG DER DUNSTABZUGSHAUBE	52
REINIGUNG UND WARTUNG	52
WARTUNG	52
FETTFILTER	53
AKTIVKOHLEFILTER	53
BELEUCHTUNG	53
GARANTIE, NACHVERKAUF-SERVICE	54
GARANTIE	54



CS- Obsah

BEZPEČNOSTNÍ POKYNY	56
VYBALENÍ	59
LIKVIDACE OPOTŘEBOVANÝCH ZAŘÍZENÍ	59
OBSLUHA	60
OVLÁDÁNÍ ODSAVAČE	60
TIMER (OPOŽDĚNÉ VYPNUTÍ ODSAVAČE)	61
FUNKCE OZONÁTORU	61
JINÉ DŮLEŽITÉ INFORMACE O OBSLUZE ODSAVAČE	63
ČIŠTĚNÍ A ÚDRŽBA	64
ÚDRŽBA	64
PROTITUKOVÝ FILTR	64
UHLÍKOVÝ FILTR	64
OSVĚTLENÍ	64
ZÁRUKA, POPRODEJNÍ SERVIS	65
ZÁRUKA	65

SK- Obsah

BEZPEČNOSTNÉ POKYNY POUŽÍVANIA	67
ROZBALENIE	71
LIKVIDÁCIA ZARIADENÍ	71
POUŽÍVANIE	72
OVLÁDANIE ODSÁVAČA	72
ČASOVAČ (ONESKORENÉ VYPNUTIE ODSÁVANIA)	73
FUNKCIA OZÓNOVANIA	73
INÉ DÔLEŽITÉ INFORMÁCIE TÝKAJÚCE SA POUŽÍVANIA ODSÁVAČA	75
ČISTENIE A ÚDRŽBA	76
KONZERVÁCIA	76
PROTITUKOVÝ FILTER	76
UHLÍKOVÝ FILTER	76
OSVETLENIE	76
ZÁRUKA, POPREDAJNÝ SERVIS	77
ZÁRUKA	77

HU- Table of contents

BIZTONSÁGI UTASÍTÁSOK	79
KICSOMAGOLÁS	83
A HASZNÁLT KÉSZÜLÉKEK ELTÁVOLÍTÁSA	83
HASZNÁLAT	84
PÁRAELSZÍVÓ VEZÉRLÉSE	84
TIMER (A PÁRAELSZÍVÓ KÉSLELTETETT KIKAPCSOLÁSA)	85
OZONÁTOR FUNKCIÓ	85
A PÁRAELSZÍVÓ MŰKÖDÉSÉVEL KAPCSOLATOS EGYÉB FONTOS INFORMÁCIÓK	87
TISZTÍTÁS ÉS KARBANTARTÁS	88
KARBANTARTÁS	88
ZSÍRSZŰRŐ	88
SZÉNSZŰRŐ	88
VILÁGÍTÁS	88
GARANCIA ÉS VÁSÁRLÁS UTÁNI SZERVIZ	89
GARANCIA	89

Estimado Cliente

A partir de hoy tus deberes serán más fáciles que nunca. El aparato de la marca **FAGOR**  es excepcionalmente fácil de usar y perfectamente eficaz. Después de leer el manual, el uso no será ningún problema.

El equipo, antes de abandonar la fábrica y ser embalado, fue minuciosamente comprobado que funciona seguramente en los puestos de control de calidad.

Les rogamos lean con atención este manual de la primera puesta en marcha de este aparato. Seguir las instrucciones incluidas en el presente manual les protegerá del uso inadecuado. Guardar este manual para tenerlo siempre accesible.

Seguir estrictamente las instrucciones de uso para evitar siniestros.

Atentamente



INDICACIONES RELACIONADAS CON SEGURIDAD

- ¡Lea detenidamente este manual antes de usar el aparato!
- El aparato está destinado solamente para usar en casa.
- El fabricante se reserva el derecho a realizar cambios que no influyan en la forma de funcionamiento del aparato.
- El fabricante no se responsabiliza de eventuales daños o incendios ocasionados por el equipo que resulten de la falta de observancia de recomendaciones del presente manual.
- La campana de cocina sirve para evacuar los vahos de cocina. No se debe usarla para otros objetivos.
- La campana que funciona en modo de extractor debe estar conectada a respectivo canal de ventilación (no conectar a canales de chimenea, de humo o de gases de escape que se encuentren en uso). La campana requiere instalación de conducto de evacuación de aire hacia fuera. El largo de conducto (muchas veces es tubo de Ø 120 mm ó 150 mm) no debe ser más largo que 4-5 m. El conducto de evacuación de aire también es requerido en las campanas telescópicas y de muebles en modo de absorbedor.
- La campana que funciona en modo de absorbedor requiere instalación de filtro con carbón activo. En este caso no se requiere instalación de conducto de evacuación de aire hacia fuera, pero se recomienda el montaje de volante de soplado de aire (solamente campanas de chimenea).
- La campana tiene iluminación independiente y ventilador de extracción dotado de posibilidad de fijar una de las velocidades de giro.
- En función de la versión de equipo la campana está destinada para fijar de manera permanente en una pared



vertical por encima de la cocina de gas o eléctrica (campanas de chimenea y universales); en el techo por encima de la cocina de gas y eléctrica (campanas de isla); en la pared de los muebles que se encuentran por encima de la cocina de gas o eléctrica (campanas telescópicas y para empotrar). Antes del montaje se debe asegurar que la estructura de la pared / techo es adecuada para soportar la campana. Algunos modelos de campanas pesan mucho.

- La altura de montaje de aparato por encima de la placa eléctrica se encuentra en la tarjeta de producto (especificación técnica de aparato). Si en el manual de instalación de aparatos a gas se da una distancia mayor, se debe tenerlo en cuenta (Fig 1).
- Por debajo de la campana de cocina no se puede dejar fuego abierto a la hora de quitar los vasos del quemador, se debe dejar fuego mínimo. Siempre se debe comprobar que la llama no sale fuera del vaso ya que esto hace pérdida indeseada de energía y concentración peligrosa de calor.
- Los platos preparados en grasa debe estar vigilados permanentemente ya que la grasa puede encenderse.
- Antes de cada operación de limpieza, cambio de filtro o antes de empezar la reparación se debe sacar el enchufe de aparato de contacto.
- El filtro de grasa para la campana se debe limpiar al menos una vez al mes, ya que si saturado de grasa es peligroso.
- Si en el cuarto, además de la campana, se usan otros aparatos de alimentación no eléctrica (por ejemplo, hornos a combustibles líquidos, calentadores de flujo, escaladores), se debe cuidar de ventilación suficiente (admisión de aire). Una explotación segura es posible con el trabajo simultáneo de campana y aparatos quemadores, dependientes del aire que existe en el cuarto, en el lugar donde se encuentran estos aparatos existe hipertensión por encima de 0,004 milibar (este punto no se debe tener en cuenta cuando la campana es usada como ab-

sorbedor de olores).

- La campana no debe servir como superficie de soporte para las personas que se encuentran en la cocina.
- La campana debe limpiarse muy frecuentemente tanto fuera como pro dentro (AL MENOS UNA VEZ AL MES, manteniendo las indicaciones relativas al mantenimiento del presente manual). En caso de no seguir los principios relativos a la limpieza de la campana y cambio de filtros puede surgir amenaza de incendio.
- Cuando el cable de alimentación esté dañado, deberá ser reemplazado en un taller especializado de reparación.
- Hay que garantizar la posibilidad de desconectar el aparato de la red eléctrica, por medio de la desconexión del interruptor bipolar.
- El presente aparato no debe ser usado por personas (incluyendo niños) con capacidad física, sensual y psíquica limitada y por las personas que no tengan experiencia o conocimientos del empleo del aparato con tal de que se encuentren bajo vigilancia o sigan las instrucciones de uso del aparato por la persona responsable de su seguridad.
- Hay que fijarse en que los niños sin tutela no usen ni jueguen con el aparato.
- Comprobar que el voltaje de la tabla nominal equivale a los parámetros locales de alimentación.
- Antes montar desarrollar y enderezar el cable eléctrico.
- Los materiales de embalaje (saquitos de polietileno, trozos de poliuretano, etc.) deben ser guardados lejos del alcance de niños a la hora de desembalar.
- Antes de conectar la campana a la red eléctrica siempre se debe controlar que el cable eléctrico fue instalado correctamente y NO fue aplastado por la campana durante el montaje. No conectar el aparato a la red eléctrica antes de terminar el montaje.
- Está prohibido usar la campana sin montar los filtros de grasa de aluminio.
- Está absolutamente prohibido preparar platos a fuego



abierto (flambeado).

- En cuanto a los medios de seguridad y técnicos relativos a la evacuación de gases de combustión se debe seguir absolutamente las leyes emitidas por las autoridades locales.
- No enroscar tornillos o elementos de fijación de conformidad con el presente manual puede amenazar la salud y la vida.
- Las campanas colgantes funcionan solamente en el modo de absorbedor de olores
- ¡ATENCIÓN! Si no se instalan los tornillos y elementos de fijación de acuerdo con estas instrucciones se puede incurrir en riesgos de naturaleza eléctricos.

DESEMBALAJE

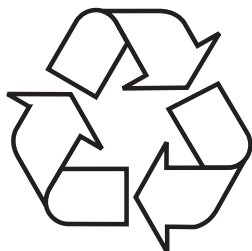

El aparato ha sido asegurado contra daños antes del transporte. Después de desembalar el dispositivo les rogamos eliminen los elementos del embalaje de forma que no sea nociva para el medio ambiente.

Todos los materiales empleados para embalar no son nocivos para el medio ambiente, en un 100% sirven para ser reciclados y

llevan símbolos respectivos.

¡Advertencia! Los materiales de embalaje (saquitos de polietileno, trozos de poliuretano, etc.) deben ser guardados lejos del alcance de niños a la hora de desembalar.

ELIMINACIÓN DE APARATOS USADOS



Este aparato está marcado con el símbolo de contenedor para desechos tachado, según la Directiva Europea 2012/19/CE. Dicho símbolo informa que este aparato, pasado el periodo de su uso, no debe ser eliminado junto con los demás desechos procedentes de hogares.

El usuario está obligado a devolverlo a un lugar destinado para recoger el equipo eléctrico y electrónico gastado. Las entidades que realizan la recogida, incluyendo los puntos locales de recogida, tiendas, y entidades municipales, crean un sistema adecuado que permite la devolución de estos aparatos.

El adecuado uso del equipo eléctrico y electrónico gastado ayuda a evitar las consecuencias que son nocivas para humanos y para el medio ambiente procedentes de la presencia de componentes peligrosos e inadecuado almacenamiento y procesamiento de estos dispositivos.



USO

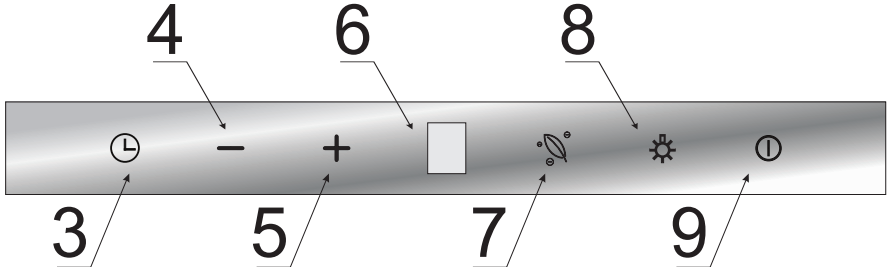

Control de campana

El panel de control de la campana está presentado en el dibujo 4, para recordar también lo ponemos a continuación:



El panel de control está dotado de sensores. Sus funciones están descritas a continuación:

- 3- Sensor Timer (demora en desactivación de campana)
- 4- Sensor de cambio de marcha un nivel más arriba
- 5- Sensor de cambio de marcha de nivel más arriba.
- 6- Visualizador
- 7- Sensor de activación / desactivación de la función de ozonizador
- 8- Sensor de control de iluminación
- 9- Sensor de modo StandBy (de espera)

Después de conectar el aparato a la alimentación, en el visualizador aparecerá para una fracción de segundo **8**, luego el visualizador se apagará. Tocar el sensor , para activar el modo de espera (el sensor  además se iluminará).

Para activar la turbina del aparato, en el modo de espera toque el sensor **+**.



Marchas posibles para fijar:

- Marcha inferior (1). Usar esta marcha con pocos vahos.
- Marchas intermedias (2-3). Usar esta marcha con media cantidad de vahos, por ejemplo, a la hora de cocinar muchos platos al mismo tiempo.
- Modo Turbo (**T**) - Usar esta marcha con mayor cantidad de vahos, por ejemplo, a la hora de freír o asar a la parrilla.

Se puede cambiar de marchas con los sensores **+** y **-**.



¡Advertencia! El modo Turbo está activo solamente durante 5 minutos (el punto en el visualizador parpadea), pasado este tiempo la marcha automáticamente pasará a la de un nivel más abajo. El modo Turbo tiene limitación en cuanto al tiempo sumario de su aplicación; si activamos cada vez el modo turbo, puede usarlo como máximo solamente durante 30 minutos (incluyendo también las pausas entre las siguientes activaciones del Modo Turbo no más largas que 5 minutos). Pasado este tiempo tiene lugar la pausa en la disponibilidad del Modo Turbo - no existe la



posibilidad de su activación durante los siguientes 30 minutos; mientras tanto la marcha máxima es la 3.





Para desactivar la turbina del aparato, con la marcha activa toque el sensor — unas veces hasta que en la pantalla aparezca , o toque el sensor .

Para activar la iluminación, toque el sensor . Para desactivar la iluminación, toque el sensor  la siguiente vez. La iluminación funciona independientemente del sensor StandBy.

Temporizador (retraso de la desactivación de la campana)

Esta función sirve para desactivar con demora del motor de la campana. Usar esta función después de terminar de cocinar, para limpiar el aire de vahos que se encuentren en la cocina. El tiempo de demora posible es de 5, 10 o 15 minutos. Para activar la función de demora, durante el trabajo de la campana en cualquier marcha tocar el sensor  tres veces. El sensor empieza a parpadear y en el visualizador aparece . Con los sensores — y + ahora podrá seleccionar el tiempo para desactivación automática, fijando el símbolo adecuado en el visualizador que significa adecuadamente:

Indicación de visualizador	Tiempo de demora [min]
	15
	10
	5

Después de seleccionar el símbolo en el visualizador (según la tabla de arriba), confirme su selección al tocar con el sensor . En el visualizador, con el número actual de marcha aparecerá un punto parpadeante y el sensor  empezará a parpadear. Para desactivar la función de demora, en cualquier momento toque el sensor  de nuevo, entonces el sensor dejará de parpadear , y el punto en la marcha.

Función de ozonizador

La activación de esta función hace que se genere el ozono. El ozono tiene propiedades microbicidas, y virucidas, fungicidas, destruye saprofitos y bacterias. Además, elimina permanentemente y neutraliza los olores orgánicos y no orgánicos y desinfecta las habitaciones. Gracias a ello los olores procedentes de cocción y de freidura de platos se eliminan más rápidamente y más eficazmente.

La función de ozonización se puede usar independientemente del modo de trabajo de la campana, es decir, tanto en el modo de extractor como del absorbedor.





La función de ozonización está disponible solamente cuando la turbina de la campana funciona.



La emisión de ozono por la campana es realizada en ciclos determinados, programados tal que la concentración de ozono no excedió las dosis admitidas y seguras y garantiza la seguridad completa de uso.





¡NOTA! Para evitar el riesgo de concentración excesiva de ozono que puede ser nociva para la salud, antes del primer uso de la función de ozonizador se debe fijar el programa de ozonización adecuado, adaptado al tamaño de la habitación (para cocinas abiertas se debe tener en cuenta la superficie de la cocina junto con la habitación directamente unida).



Para fijar el respectivo programa de ozonización:

- Activar el modo StandBy con sensor , en la pantalla aparecerá .
- Tocar y mantener el sensor  durante 8 segundos, en la pantalla aparecerá el dígito 1, 2 ó 3, en función del programa que fue fijado hasta el momento.
- Con los sensores  y  puedes seleccionar actualmente el programa de ozonización en función del tamaño de la habitación:

Indicación de visualizador	La superficie de la habitación donde funciona la campana con la función de ozonizador activa [m ²]
	< 6 m ²
	6-10 m ²
	> 10 m ²

- Tocar de nuevo el sensor  para confirmar la selección de programa, en la pantalla aparecerá .

El programa seleccionado se memoriza, incluso en caso de la pausa en alimentación.

Después de fijar el respectivo programa de ozonización, puedes empezar el uso de la función de ozonización. Para ello activar la campana y fijar cualquier marcha. Para activar la función de ozonizador tocar el sensor . La presencia de ozono en el aire se puede sentir con el olor característico tal como es después de la tormenta. Para desactivar la función de ozonización tocar el sensor  de nuevo.

Esta función se desactiva automáticamente a las 3 horas desde la activación o en el momento de desactivar el motor de la campana.

Advertencia: Si la ozonización se interrumpe, y la interrupción va a durar más de 40 minutos, la reactivación de la función hará que comience el ciclo de nuevo, sin tener en cuenta el tiempo durante el cual la función estuvo activa antes de la interrupción.

La concentración excesiva en la habitación es nociva para la salud, por lo tanto, se debe usar el programa adecuado, además:

- No se puede inspirar el ozono directamente del aparato (de las rejillas de salida de la caja de ozonizador),
- No se puede bloquear las rejillas de salida de aire,
- No se puede usar la función de ozonizador por las personas con disfunción del olfato.

Otra información importante relativa al uso de la campana

Trabajo como absorbedor: En esta opción el aire filtrado vuelve al cuarto por medio de los agujeros preparados para ello. En esta configuración se debe montar el filtro de carbón y se recomienda montar el volante de soplado de aire (disponible en función del modelo, existe sobre todo en campanas de chimenea).

Trabajo como extractor: Durante el modo de trabajo de extractor de la campana, el aire es evacuado hacia fuera con un conducto especial. Con esta configuración se debe eliminar el eventual filtro de carbón. La campana está conectada al agujero que evacúa el aire hacia fuera por medio de un conducto rígido o elástico de diámetro de 150 mm ó 120 mm y bornes adecuados para conductos que se deben comprar en lugares con materiales de instalación. La conexión debe ser realizada por un instalador calificado.

Velocidad de ventilador: La velocidad inferior y media se usa en condiciones normales y con pocos vahos, mientras que la velocidad superior se debe usar solamente con concentración alta de vahos de cocina, por ejemplo, a la hora de freír o preparar con parilla.

Atención (se refiere solamente a campanas universales): La estructura de campanas universales requiere cambio manual de modo de trabajo de la campana. La forma de cambio de este modo está presentada en la figura 8.

Atención (se refiere solamente a las campanas de muebles y telescópicas): Las campanas de muebles y telescópicas que trabajan en el modo de absorbedor requieren montaje de tubo que evacúa el aire. El segundo extremo del tubo debe ir dirigido al cuarto, por este tubo se evacuará el aire filtrado.

Advertencia: Las campanas colgantes funcionan solamente en el modo de absorbedor.



LIMPIEZA Y CONSERVACIÓN

Mantenimiento

El mantenimiento y limpieza regulares garantizarán un trabajo bueno y sin avería de la campana y alargarán su vida útil. Se debe prestarse mucha atención que el filtro de grasa y el filtro con carbón activo estén limpios y se reemplacen de conformidad con las recomendaciones de fabricante.

- No usar trapos mojados ni esponjas ni chorro de agua.
- No usar disolventes ni alcohol ya que pueden hacer mates las superficies barnizadas.
- No usar sustancias cáusticas, sobre todo para limpiar superficies hechas de acero inoxidable.
- No usar trapo duro, ásperos
- Se recomienda usar trapo húmedo y detergentes neutros.

Advertencia: Después de unos lavados en el lavavajías, el color de filtro de aluminio puede cambiar. El cambio de color no significa irregularidades y necesidad de su reemplazo.

Filtro de grasa

El filtro debe ser limpiado cada mes durante el trabajo normal de la campana, en el lavavajías o manualmente con uso de un detergente delicado o jabón líquido.

El desmontaje de filtro de grasa se encuentra en la figura 5.

En algunos modelos se usa filtro acrílico. Se debe reemplazarlo al menos cada dos meses o con más frecuencia en caso de uso intenso.

Filtro de carbón

El filtro de carbón se usa solamente cuando la campana no está conectada al conducto de ventilación. El filtro con carbón activo tiene la capacidad de absorber olores hasta su saturación. No sirve para lavar ni para recuperación y debe ser reemplazado, al menos una vez cada 3-4 meses o con más frecuencia en caso de uso excepcionalmente intenso.

El desmontaje de filtro de carbón se encuentra en la figura 6.

Iluminación

Se deben usar bombillas / halógenos / módulos de diodos de los mismos parámetros como los montados en el aparato en la fábrica. El cambio de iluminación se encuentra en la figura 7. Si la figura no aparece en el presente manual, el cambio de módulo de iluminación puede ser realizado solamente por servicio autorizado.

Prezado Cliente

A partir de hoje as tarefas cotidianas tornar-se-ão mais simples do que nunca. O aparelho  é uma combinação de extrema facilidade de utilização e excelente eficiência. Após uma análise do manual de instruções, a sua utilização não apresentará qualquer problema.

O equipamento, antes de abandonar a fábrica e ser embalado, foi controlado minuciosamente nos postos de controlo tendo em conta a sua segurança e funcionalidade.

Por favor, leia atentamente o manual de instruções antes de activar o aparelho. O cumprimento dos conselhos que nele se encontram protegê-lo-ão contra uma utilização incorrecta. O manual deve ser guardado e armazenado de forma a encontrar-se sempre à mão.

Deve respeitar convenientemente as instruções do manual, para evitar acidentes infelizes.

Atenciosamente



CONSELHOS DE SEGURANÇA

- O aparelho apenas deve ser iniciado após tomar conhecimento do manual!
- O aparelho destina-se a apenas à utilização doméstica.
- Ao fabricante reserva-se o direito de introduzir alterações, que não influenciem o funcionamento do aparelho.
- O fabricante não se responsabiliza de qualquer forma pelos eventuais danos ou incêndios provocados pelo aparelho e resultantes do incumprimentos das recomendações incluídas no presente manual.
- O exaustor de cozinha serve para remover os vapores de cozinha. Não utilizar para fins não conformes.
- Conectar o exaustor que opera em modo de extracção a uma conduta de exaustão apropriada (não conectar a chaminés, condutas de exaustão de fumo ou gás utilizadas). O exaustor requiere a instalação de um ventilador de ar para o exterior. O comprimento do ventilador (na maioria dos casos um tubo Ø 120 mm ou 150 mm) não deve exceder os 4-5 m. O ventilador de aspiração de ar também é obrigatório no caso de exaustores telescópicos e encastráveis em modo de recirculação.
- O exaustor em modo de recirculação requer a instalação de um filtro de carvão activo. Neste caso não é exigida a instalação de uma conduta de ar para o exterior, no entanto recomenda-se a montagem do sistema de devolução de ar (apenas nos exaustores tipo chaminé).
- O exaustor inclui um sistema de iluminação independente e um ventilador de extracção com possibilidade de ajuste entre os vários níveis de velocidade de rotação.
- Dependendo da versão do aparelho, o exaustor destina-se à instalação permanente sobre uma parede vertical por cima do fogão a gás ou eléctrico (exaustores tipo chaminé e universais); sobre o tecto por cima do fogão a gás ou eléctrico (exaustores de ilha); sobre uma parede vertical no caso de encastramento por cima do fogão a gás



ou eléctrico (exaustores telescópicos e encastráveis). Antes de proceder com a montagem, certifique-se que a construção da parede / tecto tem capacidade suficiente para manter o exaustor. Alguns modelos de exaustores são muito pesados.

- A altura de montagem do aparelho por cima de uma placa eléctrica encontra-se indicada na carta do produto (especificação técnica do aparelho). Se nas instruções de instalação dos aparelhos a gás for recomendada uma distância maior, deve respeitá-las (Ilustr. 1).
- Quando retirar os utensílios do queimador, não deixe uma chama aberta por baixo do exaustor de cozinha, ajuste uma chama mínima. Verifique sempre se o diâmetro da chama não ultrapassa os limites do utensílio, para evitar uma desnecessária perda de energia e uma concentração perigosa de calor.
- Os alimentos preparados com gordura devem ser permanentemente supervisionados, pois a gordura sobreaquecida pode ser facilmente incendiada.
- Antes de qualquer limpeza, substituição de filtro ou antes de proceder com reparos, retire a ficha do aparelho da tomada.
- Limpe o filtro de gordura do exaustor de cozinha pelo menos 1 vez por mês, pois se ficar embebido em gordura torna-se inflamável.
- Se no respectivo espaço interior, além do exaustor, também forem utilizados outros aparelhos não eléctricos (p.ex. fogões alimentados a combustível líquido, esquentadores, aquecedores de água), deve garantir uma ventilação adequada (conduta de ar). A utilização segura é possível, se no caso de funcionamento em simultâneo do exaustor e de aparelhos de combustão que dependem da presença de ar no espaço interior, no ambiente de instalação destes dispositivos houver uma depressão máxima de 0,004 mbar (o presente ponto não diz respeito se o exaustor de cozinha for utilizado em modo de recirculação).
- O exaustor não deve servir como superfície de apoio para as pessoas que se encontram na cozinha.

- A superfície do exaustor deve ser limpa com frequência tanto na sua parte exterior como interior (PELO MENOS UMA VEZ POR MÊS, de acordo com os conselhos de manutenção incluídos no presente manual). O incumprimento das regras de limpeza do exaustor e de substituição dos filtros pode resultar no risco de incêndio.
- Se o cabo de alimentação for danificado, deve ser trocado num ponto de reparo especializado.
- Assegurar a possibilidade de desconexão do aparelho da corrente eléctrica, removendo a ficha ou desligando o interruptor bipolar.
- O presente equipamento não deve ser usado por pessoas (incluindo crianças) com capacidades físicas, sensoriais ou mentais reduzidas ou por pessoas sem experiência ou conhecimento do aparelho, excluindo situações em que estiverem sob supervisão ou procederem de acordo com a instrução de utilização do aparelho, transmitida pela pessoa responsável pela sua segurança.
- Tomar especial atenção, para que o aparelho não seja utilizado por crianças sem supervisão.
- Verificar se a tensão indicada na chapa de identificação corresponde aos parâmetros de alimentação locais.
- Desdobrar e endireitar o cabo de alimentação antes da montagem.
- Os componentes de embalagem (os saquinhos de polietileno, pedaços de esferovite, etc.) devem ser mantidos fora do alcance de crianças durante o desempacotamento.
- Antes de conectar o exaustor à electricidade verificar se o cabo de alimentação foi devidamente instalado e NÃO ficou preso por baixo do exaustor durante as tarefas de instalação. Não conectar o aparelho à electricidade antes de terminar a sua instalação.
- É proibida a utilização do exaustor sem montar os filtros de gordura em alumínio.
- É extremamente proibida a preparação de alimentos com chama aberta por baixo do exaustor (flambagem).
- Respeitar rigorosamente os regulamentos emitidos pelas competentes autoridades locais no âmbito de requi-



sitos técnicos e de segurança relativos ao escape.

- Os parafusos mal apertados e os elementos fixos sem seguir os conselhos do presente manual podem resultar em riscos para a saúde e a vida.
- Os exaustores suspensos apenas funcionam em modo de recirculação
- **ATENÇÃO!** A falta de instalação de parafusos ou dispositivos de fixação em conformidade com estas instruções, pode resultar em riscos elétricos.

DESEMPACOTAMENTO

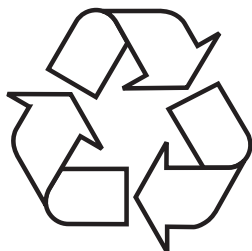

O aparelho foi protegido durante o seu transporte contra uma danificação. Após desembalar o aparelho, por favor remova os elementos de embalagem de forma que não ameace o meio ambiente.

Todos os materiais utilizados para a produção da embalagem são inofensivos ao ambiente natural, são 100 % recicláveis e

foram identificados com o respectivo símbolo.

Atenção! Os materiais de embalagem (os saquinhos de polietileno, pedaços de esferovite, etc.) devem ser mantidos fora do alcance de crianças durante o desempacotamento.

ELIMINAÇÃO DE APARELHOS GASTOS



O presente aparelho está identificado com o símbolo de contentor de lixo barrado de acordo com a Directiva da União Europeia 2012/19/UE. Esta identificação informa de que o equipamento em questão não pode ser colocado juntamente com os restantes resíduos domésticos, após terminar a sua utilização.

■ O utilizador é obrigado a entregá-lo num ponto de recolha de aparelhagem eléctrica e electrónica gasta. Os pontos de recolha, incluindo os pontos de recolha locais, as lojas e as unidades municipais, criam um sistema apropriado, que possibilita a entrega de tal equipamento.

O tratamento correcto dos resíduos de equipamento eléctrico e electrónico permite evitar consequências nocivas para a saúde de pessoas e para o meio ambiente, resultantes da presença de substâncias perigosas e da sua eliminação e tratamento incorrectos.



UTILIZAÇÃO

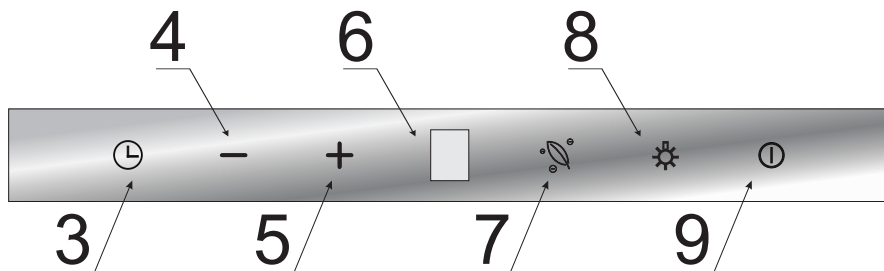

Controlo do exaustor

O painel de comando do exaustor foi apresentado na ilustração 4, a fim de memorizá-lo, também foi apresentado abaixo:



O painel de controlo está equipado com sensores. As suas funções está descritas abaixo:

- 3- Sensor Timer (desligamento retardado do exaustor)
- 4- Sensor de mudança de velocidade para uma posição inferior
- 5- Sensor de mudança de velocidade para uma posição inferior
- 6- Ecrã
- 7- Sensor para ligar / desligar a função do ozonizador
- 8- Sensor de controlo da iluminação
- 9- Sensor do modo StandBy (espera)

Depois de conectar o dispositivo à fonte de alimentação, o ecrã aparecerá por uma fração de segundo , então o ecrã irá apagar. Toque o sensor , para ativar o modo de espera (sensor  também se acende).

Para ligar a turbina do dispositivo, toque no sensor no modo de espera .

Velocidades disponíveis:



- Velocidade mais baixa (1). Usar esta velocidade com uma pequena quantidade de vapores.
- Velocidades médias (2, -3). Usar esta velocidade com uma quantidade média de vapores, por exemplo quando simultaneamente forem preparados diferentes alimentos.
- Modo Turbo () - Use esta engrenagem com maior quantidade de vapor, por exemplo, durante a fritura ou grelhagem.

Você pode mudar a velocidade com os sensores  e .



Atenção! O modo Turbo está ativo apenas por 5 minutos (o ponto no ecrã pisca), após o qual a velocidade diminuirá automaticamente para um nível inferior. O modo Turbo tem um limite quanto ao tempo total de uso; ao ligar o modo Turbo repetidas vezes, você pode usá-lo por no máximo 30 minutos (incluindo intervalos



entre as ligações do modo Turbo não mais do que 5 minutos). Após este período, há uma interrupção na disponibilidade do Modo Turbo – não é possível ativá-lo pelos próximos 30 minutos; durante esse tempo, a velocidade máxima possível é 3.





Para desligar a turbina do dispositivo, toque no sensor quando a velocidade estiver ativa — diversas vezes que no ecrã apareça , ou toque no sensor .

Para ligar a iluminação, toque no sensor . Para ligar a iluminação, toque no sensor  mais uma vez. A iluminação funciona independentemente do sensor Standby.

Timer (desligamento atrasado do exaustor)

Esta função serve para o desligamento atrasado do motor do exaustor. Usar esta função após terminar a cozedura, para remover os vapores do ar no espaço interior. O tempo de atraso possível é de 5, 10 ou 15 minutos. Para accionar a função de atraso, tocar uma vez no sensor  durante o funcionamento do exaustor. O sensor irá piscar e no ecrã irá aparecer . Com os sensores — e + agora você pode escolher o tempo para o desligamento automático, definindo o símbolo apropriado no ecrã, que significa respetivamente:

Indicação do ecrã	Tempo de retardamento [min]
	15
	10
	5

Depois de definir a escolha do símbolo selecionado (de acordo com a tabela acima), confirme a sua escolha tocando no sensor . No ecrã, com o número da velocidade atual, um ponto a piscar aparecerá e o sensor  começará a piscar. Para desligar a função de atraso, toque no sensor  repetidamente, e durante esse tempo o sensor  deixará de piscar, e o ponto perto da velocidade.

Função do ozonizador

A ativação dessa função produz ozônio. O ozônio tem propriedades bacteriológicas, viricidas e fungicidas, destrói ácaros e microrganismos. Além disso, remove e neutraliza de maneira permanente os odores orgânicos e inorgânicos e desinfeta os ambientes. Graças a isso, os cheiros provenientes do cozimento e fritura de pratos são removidos mais rápida e eficazmente.

Você pode usar a função de ozonização independentemente do modo de operação do exaustor, ou seja, nos modos de extração e absorvedor.





A função de ozonização só está disponível quando a turbina do exaustor está em operação.



A emissão de ozônio através do exaustor é realizada em ciclos fixos, programados de forma que a concentração de ozônio não exceda as doses admissíveis e seguras, garantindo a total segurança de uso.





ATENÇÃO! Para evitar o risco de concentração excessiva de ozônio, que pode ser prejudicial à saúde, antes do primeiro uso da função do ozonizador, o programa de ozonização apropriado deve ser ajustado e adaptado ao tamanho do ambiente (para cozinhas abertas, a sua área deve ser levada em conta junto com o ambiente diretamente conectado).



Para definir o programa de ozonização adequado:

- Ative o modo Standby com o sensor , no ecrã aparecerá .
- Toque e segure o sensor  durante 8 segundos, o ecrã mostrará o número 1, 2 ou 3, dependendo do programa que é definido até o momento.
- Com os sensores  e  agora você pode escolher o programa de ozonização dependendo do tamanho do ambiente:

Indicação do ecrã	Área do ambiente em que o exaustor está a operar com a função ativa do ozonizador [m ²]
	< 6 m ²
	6-10 m ²
	> 10 m ²

- Toque novamente o sensor  para confirmar a escolha do programa, no ecrã aparecerá .

O programa de ozonização selecionado é lembrado, mesmo em caso de falta de energia.

Depois de definir o programa de ozonização apropriado, você pode começar a usar a função de ozonização. Para fazer isso, ligue o exaustor e ajuste qualquer curso. Para ativar a função do ozonizador, toque no sensor . A presença do ozônio no ar pode ser sentida por um cheiro característico, como o que ocorre logo após a tempestade. Para desligar a função de ozonização, toque no sensor  novamente.

Esta função será desligada automaticamente após 3 horas ativada ou quando o motor do exaustor for desligado.

Atenção: Caso a ozonização seja interrompida e o intervalo dure mais do que 40 minutos, a reativação da função levará ao reinício do ciclo, sem considerar o tempo durante o qual a função esteve ativa durante o intervalo.

A concentração excessiva de ozônio no ambiente é prejudicial à saúde, portanto, use o programa apropriado, além disso:

- Não inale o ozônio diretamente do dispositivo (das grelhas de exaustão do ozonizador),
- Não bloqueie as grelhas de saída de ar,
- Não se deve usar a função do ozonizador por pessoas com distúrbios olfatórios.

Outras informações importantes sobre a utilização do exaustor

Modo de recirculação: Nesta opção o ar filtrado retorna ao espaço interior através dos respectivos orifícios. Nesta opção, deve ser instalado um filtro de carvão e é recomendada a instalação de um sistema de devolução de ar (a sua disponibilidade depende do modelo, disponível maioritariamente nos exaustores de chaminé).

Modo de extracção: Com o modo de extracção de ar, o exaustor envia o ar filtrado para o exterior através de um ventilador. Nesta opção deve remover o eventual filtro de carvão. O exaustor está conectado ao orifício de extracção de ar para o exterior através de um ventilador rígido ou flexível com diâmetro de 150 mm ou 120 mm e de braçadeiras apropriadas para ventiladores que devem ser adquiridas em pontos com materiais de instalação. A conexão deve ser feita por um instalador qualificado.

Velocidades do ventilador: A velocidade mais baixa e média são usadas em condições normais e com baixa concentração de vapores e a velocidade mais alta apenas deve ser usada no caso de uma grande concentração de vapores de cozinha, p.ex. durante a fritura ou grelha.

Atenção (apenas diz respeito aos exaustores universais): A estrutura dos exaustores universais requer uma modificação manual do modo de funcionamento do exaustor. A forma de modificação do respectivo modo foi apresentada na ilustração 8.

Atenção (apenas diz respeito aos exaustores de encastre e telescópicos): Os exaustores de encastre e telescópicos em modo de recirculação requerem a montagem de um tubo de extracção do ar. A outra ponta do tubo deve ser direccionada no sentido do espaço interior, é através dela que o ar filtrado será redireccionado.

Atenção: Os exaustores suspensos apenas funcionam em modo de recirculação.



LIMPEZA E MANUTENÇÃO

Manutenção

A manutenção e limpeza regulares do aparelho garantem um funcionamento fiável e a falta de falhas do exaustor bem como prolongam a sua longevidade. Deve prestar especial atenção aos filtros de gordura e de carvão pois estes devem ser limpos e substituídos de acordo com as recomendações do fabricante.

- Não usar panos ou esponjas embebidos em água nem um caudal de água.
- Não utilizar diluentes nem álcool, pois estes podem retirar o brilho às superfícies envernizadas.
- Não usar produtos abrasivos, particularmente quando forem limpas as superfícies em aço inoxidável.
- Não usar panos rígidos e ásperos
- Recomenda-se a utilização de um pano húmido e de detergentes neutros.

Atenção: Após alguns ciclos de lavagem na máquina a cor do filtro em alumínio pode alterar. A alteração da cor não é sinal de nenhum defeito nem requer a sua troca.

Filtro de gordura

O filtro de gordura deve ser limpo pelo menos uma vez por mês na máquina ou à mão com um detergente delicado ou sabão líquido no caso de um funcionamento normal do exaustor.

A desmontagem do filtro de gordura foi apresentada na ilustração 5.

Nalguns modelos foi aplicado um filtro acrílico. Este deve ser substituído pelo menos cada 2 meses ou com maior frequência em caso de uma utilização particularmente intensa.

Filtro de carvão

O filtro de carvão apenas é utilizado quando o exaustor não estiver ligado ao ventilador. O filtro de carvão activo tem a capacidade de absorver odores até ficar completamente embebido. Não deve ser lavado nem reutilizado e deve ser substituído pelo menos cada 3-4 meses ou com maior frequência em caso de uma utilização particularmente intensa.

A desmontagem do filtro de carvão foi apresentada na ilustração 6.

Iluminação

Usar lâmpadas / halogéneos/ módulos de díodos com parâmetros iguais àqueles que foram pré-instalados no aparelho. A substituição de iluminação foi apresentada na ilustração 7. Se a ilustração não se encontrar incluída no presente manual, a substituição do módulo de iluminação apenas poderá ser efectuada por um serviço autorizado.

GARANTIA, SERVIÇO PÓS-VENDA

Garantia

Atestado de garantia conforme a carta de garantia. O fabricante não se responsabiliza por quaisquer danos provocados pela utilização incorrecta do produto.

Serviço

- O fabricante do produto recomenda que todos os reparos e as actividades regulatórias sejam efectuadas pelo Serviço do Fabricante ou pelo Serviço Autorizado pelo fabricante. Não arranjar o aparelho por conta própria, por razões de segurança.
- Os arranjos efectuados por pessoas sem as necessárias qualificações, podem constituir uma ameaça séria para o utilizador do aparelho.
- O período mínimo de garantia oferecido pelo fabricante ao dispositivo, importador ou representante autorizado é dado no cartão de garantia.
- O dispositivo perde a sua garantia no caso de adaptações por conta própria, alterações, adulteração de selos ou outras proteções do equipamento ou partes do mesmo e outras interferências por conta própria no equipamento que não estejam de acordo com as instruções de operação.

Pedido de reparação e assistência em caso de falha

Se o dispositivo precisar de reparo, entre em contato com o serviço. O endereço do serviço e o número de telefone de contato estão no cartão de garantia. Antes de entrar em contato, você deve ter em mãos o número de série do dispositivo, que está localizado na placa de identificação. Por conveniência, escreva-o abaixo:

--	--	--	--	--	--	--	--	--	--	--	--	--	--	--	--	--	--	--	--

Declaração do fabricante

O fabricante declara pelo seguinte, de que o presente produto preenche os requisitos essenciais das seguintes directivas europeias:

- **directiva de baixa tensão 2014/35/EU**
- **directiva de compatibilidade electromagnética 2014/30/EU**
- **directiva ecodesign 2009/125/UE**
- **directiva RoHS 2011/65/UE**

e por isso o produto foi identificado  bem como foi lhe emitida uma declaração de conformidade partilhada com os órgão de controlo do mercado.

Dear customer,

From now on, your daily housework will be easier than ever before. Your appliance **FAGOR**  is exceptionally easy to use and extremely efficient. After reading these Operating Instructions, operating the appliance will be easy.

Before being packaged and leaving the manufacturer, the appliance was thoroughly checked with regard to safety and functionality.

Before using the appliance, please carefully read these Operating Instructions. By following these instructions carefully you will be able to avoid any problems in using the appliance. It is important to keep these Operating Instructions and store them in a safe place so that they can be consulted at any time.

Follow these instructions carefully in order to avoid possible accidents.

Sincerely,

FAGOR 
ELECTRODOMÉSTICO

NOTES ON SAFETY

- Before using the appliance, please carefully read this manual!
- The appliance is designed for household use only.
- The manufacturer reserves the right to introduce changes, which do not affect operation of the appliance.
- The manufacturer shall not be liable for any damage or fire caused by the appliance resulting from failure to follow instructions in this manual.
- Cooker hood is designed to remove cooking odours. Do not use cooker hood for other purposes.
- Connect the cooker hood operating in extraction mode to a suitable ventilation duct (do NOT connect the cooker to smoke or flue gas ducts, which are in use). It requires installation of the air extraction duct to the outside. The length of the duct (usually a pipe of \varnothing 120 or 150 mm) should not be longer than 4-5 m. An air extraction duct is also required for telescopic and furniture hoods in absorption mode.
- Cooker hood operating in air recirculation mode requires the installation of an activated charcoal filter. In this case, installing an extractor duct is not required, however it is recommended to install an air guide vane (Mainly in chimney cooker hoods).
- The cooker hood features independent lighting and exhaust fan that can be operated at one of several speeds.
- Depending on the type, the hood is designed to be permanently attached to a vertical wall over a gas or electric stove (chimney and universal hoods); on the ceiling over a gas or electric stove (island hoods); on the vertical built in furniture over a gas or electric stove (telescopic and built-in hoods). Before installing, make sure that the wall/ceiling structure is strong enough to suspend the hood. Some hoods are very heavy.
- For details of the installation distance above an electric hob please refer to product technical sheet. If the installation instructions of the gas cooker specify a greater distance, this must be taken into account (Fig. 1).



- Do not leave an open flame under the hood. When the pots are removed from the burner, set the minimum flame. Always make sure that the flame does not extend outside the pot, because it causes unwanted loss of energy and a dangerous concentration of heat.
- When cooking on fat, supervise the pans constantly, because overheated fat can ignite.
- Unplug the appliance before any cleaning, replacing the filter or repair work.
- Cooker hood grease filter should be cleaned at least once a month, because the filter saturated with fat is flammable.
- Ensure adequate ventilation (air flow) if other equipment such as liquid fuel stoves or heaters are operated in the room in addition the cooker hood. When the cooker hood is simultaneously operated with burning appliances requiring adequate fresh air from the room to work properly, their safe operation is possible if under pressure around these appliances is a maximum of 0.004 mbar (this does not apply when the cooker hood is used as an odour filter)
- Do not lean on the hood.
- The hood should be cleaned regularly both inside and out (AT LEAST ONCE A MONTH, following the indications concerning maintenance provided in this manual).. Failure to adhere to the rules concerning cleaning the hood and replacing filters results in a fire risk.
- If the power cord is damaged it should be replaced by a specialised service centre.
- Ensure that it is possible to disconnect the appliance from the mains by removing the plug or switching off the bi-polar switch.
- This appliance is not intended for use by persons (including children) with physical, mental or sensory handicaps, or by persons inexperienced or unfamiliar with the appliance, unless under supervision or in accordance with the instructions as communicated to them by persons responsible for their safety.
- Particular attention should be paid not to allow unaccompanied children to use the appliance.

- Make sure voltage indicated on the nameplate corresponds to the local mains supply voltage.
- Before use, extend and straighten the power cord.
- Packaging materials (bags, polyethylene, polystyrene, etc.) should be kept away from children during unpacking.
- Before connecting the hood to the mains power supply always check that the power cord is properly installed and is not trapped by the appliance. Do not connect the appliance to the mains until assembly is complete.
- Do not operate your kitchen hood without the aluminium grease filters.
- It is strictly forbidden to cook dishes under on an open flame (flambé) under your kitchen hood.
- Always strictly adhere to regulations issued by the competent local authorities regarding the technical and safety requirements for fume extraction.
- Failing to tighten bolts and fasteners in accordance with these instructions may endanger life and health.
- Hanging kitchen hoods operate only in air circulation / odour absorber mode
- **WARNING!** Failure to install the screws or fixing device in accordance with these instructions may result in electrical hazards.



UNPACKING

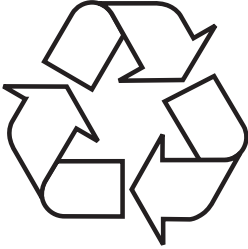

During transportation, protective packaging was used to protect the appliance against any damage. After unpacking, please dispose of all elements of packaging in a way that will not cause damage to the environment.

All materials used for packaging the appliance are environmentally friendly; they are 100% recyclable and are marked with the appropriate symbol.

Important! Packaging materials (bags, polyethylene, polystyrene, etc.) should be kept away from children during unpacking.

DISPOSAL OF OLD APPLIANCE



In accordance with European Directive 2012/19/EU and local legislation regarding used electrical and electronic goods, this appliance is marked with the symbol of the crossed-out waste container. This marking indicates that the appliance must not be disposed of together with other household waste after it has been used.

The user is obliged to hand it over to waste collection centre collecting used electrical and electronic goods. The collectors, including local collection points, shops and local authority departments provide recycling schemes.

Proper handling of used electrical and electronic goods helps avoid environmental and health hazards resulting from the presence of dangerous components and the inappropriate storage and processing of such goods.

OPERATION

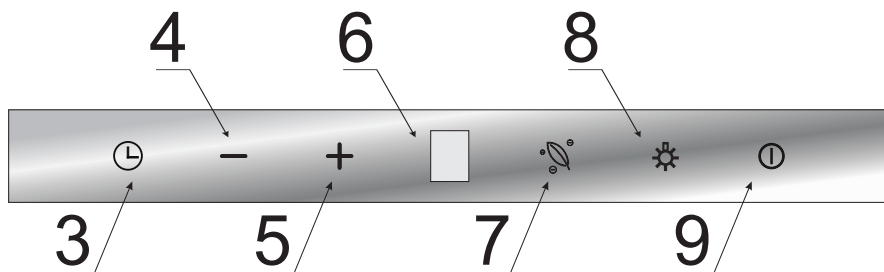

Cooker hood controls

Control Panel is shown in Figure 4, for reference it is also shown below:



The control panel is equipped with touch controls: Control functions are described below:

- 3- Off-Timer sensor
- 4- Reduce fan speed sensor
- 5- Increase fan speed sensor
- 6- Display
- 7- Ozone generator on/off
- 8- Light control sensor
- 9- StandBy mode sensor

When you plug in your appliance, **8** will be shown on the display for a fraction of a second, then the display will go off. Touch  to activate the appliance — the  pictogram will light up

When activated, touch **+** to start the fan.



Available fan speeds:

- Low speed (1). Use this speed when cooking a little food with hardly any fumes.
- Medium speeds (2 - 3). Use this speed when cooking multiple dishes at the same time with moderate amount of fumes.
- Turbo () — use this speed when frying or grilling with large amount of fumes.

Use the **+** and **-** sensors to increase or reduce fan speed.



Note: The Turbo speed is active only for 5 minutes (the dot on the display flashes), then the fan speed will be reduced. Turbo speed operation is time limited. By activating the Turbo speed again and again, you can use it for a maximum of 30 minutes (including the Turbo off intervals if shorter than 5 minutes). After this time, Turbo speed will not be available for the next 30 minutes — during this time, the maximum possible fan speed is 3.









To turn off the fan, touch — repeatedly until fan speed is reduced to zero , or touch .

Touch  to turn the lighting on. Touch  again to turn the lighting off. The lighting operates independently of the on/off sensor.

Off-Timer

Use Off-Timer to turn off the hood after a specified time. Use Off-Timer to filter the fumes out of the air after cooking. The Off-Timer can be set to 5, 10 or 15 minutes. Touch  to activate the Off-Timer at any time. The sensor will flash and the display will show . Now use the — and + sensors to select the Off-Timer delay:

Display indication	Delay time [min]
	15
	10
	5

Touch  to confirm your Off-Timer setting (according to the above table). A flashing dot will appear by the fan speed on the display and the  sensor will flash. Touch  to deactivate the Off-Timer at any time — the dot by the fan speed and  will stop flashing.

The ozone generator



When this function is active, ozone is generated. Ozone has bactericidal, viricidal and fungicidal properties, it destroys mites and germs. In addition, it removes and neutralizes organic and inorganic odours and disinfects rooms. Thanks to ozone, the odours of cooking and frying are removed faster and more effectively. The ozone generator function can be used independently of the kitchen hood operation in the air extraction or the recirculation mode.

The ozone generator function is only available when the hood fan operates.



The ozone is emitted by the kitchen hood in regular cycles, programmed in such a way that the ozone concentration does not exceed the permissible and safe doses, ensuring full safety of use.

NOTE! Before using the ozone generator function for the first time, set the appropriate ozonation programme, adapted to the size of the room (for open kitchens, the kitchen area with the directly connected room should be taken into account) to avoid the risk of a high ozone concentration, which can be harmful to health.



In order to set the appropriate ozonation programme:

- Touch  to activate the appliance and  will be shown on the display.
- Touch and hold the  sensor for 8 seconds, and the display will show the number 1, 2 or 3, which will reflect the currently set programme.
- Now use the — and + sensors to select the desired ozonation programme suitable for the room size:

Display indication	The surface area of the room where the ozone generator function is used [m ²]
1	< 6m ²
2	6-10m ²
3	> 10m ²

- Touch  again to confirm your choice and  will be shown on the display.

The selected ozonation programme is stored and will not be lost even in the event of a power outage.

When the suitable ozonation programme is set you can start using the ozone generator function. To do this, turn on the kitchen hood and set any fan speed. Touch  to activate the ozone generator function. You can smell ozone in the air much like just after the storm. Touch the  sensor again to turn off the ozone generator function.

This function deactivates automatically after 3 hours or when you turn off the fan.

Note: If the ozone generator operation is turned off for more than 40 minutes, and you re-activate the ozone generator, the cycle will be restarted rather than resumed (the time the function operated before will not be taken into account).

Excessive concentration of ozone in the air is harmful to health, therefore use the suitable programme, and also, please observe these guidelines:

- Do not inhale the ozone directly from ozone generator housing outlets.
- Do not obstruct or block the air outlet grilles,
- Ozone generator function must not be used by persons suffering from olfactory disorders.



Other important information concerning the operation of the hood

Operation in air circulation / odour filter mode. In this mode, the filtered air returns to the room through the outlets. Install activated charcoal filter in this setting. It is recommended to install the air guide (available depending on the model, mainly in chimney cooker hoods).

Air extraction operation: When cooker hood operates in extraction mode, air is discharged outside through an extraction duct. Remove activated charcoal filter in this setting. The cooker hood is connected to the air outlet opening using a rigid or flexible extraction duct with a diameter of 150 or 120 mm, and the appropriate clamps, which must be purchased at a hardware store. The appliance should be installed by a qualified installer.

Fan speed: Lowest and medium fan speed is used in normal conditions and less intense odours, while the highest speed is used only when cooking odours are very intense, such as during frying or grilling.

Note (applies to universal hoods only): Due to the design of universal hoods you need to manually change the mode of operation. See Figure 8 for instructions on how to change the mode.

Note (only applies to telescopic and in-built kitchen hoods): Furniture and telescopic cooker hoods operating in air recirculation mode require installation of the exhaust duct. The other end of the duct should be directed to the room as it will discharge filtered air.

Note: Hanging kitchen hoods operate only in air circulation / odour absorber mode

CLEANING AND MAINTENANCE

Maintenance

Regular maintenance and cleaning of the appliance will ensure trouble-free operation of the cooker hood and extend its life. Especially make sure that the grease filter and activated charcoal filter are replaced according to manufacturer's recommendations.

- Do not use a soaked cloth, sponge, or water jet.
- Do not use solvents or alcohol, as they may tarnish lacquered surfaces.
- Do not use caustic substances, especially for cleaning stainless steel.
- Do not use a rough or abrasive cloth.
- It is recommend to use a damp cloth and a neutral detergent.

Note: After several washes in the dishwasher, the colour of the aluminium filter may change. The change of colour does not indicate improprieties or the necessity to change it.

Grease filter

For normal hood operation, grease filter should be cleaned every month in the dishwasher or by hand using a mild detergent or liquid soap.

Dismantling of grease filter is shown on Figure 5.

Acrylic filter is used in some models. This filter should be replaced at least once every 2 months or more frequently if the appliance is used intensively.

Activated charcoal filter

Charcoal filter is used only when the cooker hood is not connected to the ventilation duct. Activated charcoal filter can absorb odours until saturated. Charcoal filter is not suitable for washing or regeneration and should be replaced at least once every 3-4 months or more frequently if the appliance is used intensively.

Dismantling of charcoal filter is shown on Figure 6.

Light

Use incandescent / halogen / LED modules of the same specification as those factory-installed in the appliance. See Figure 7 for details how to replace lights. If there is no such figure in this manual, please contact authorised service to replace the lighting module.



WARRANTY AND AFTER SALES SERVICE

Warranty

Warranty service as stated on the warranty card. The manufacturer shall not be held liable for any damage caused by improper use of the product.

Service

- The manufacturer recommends that all repairs and adjustments be carried out by the Factory Service Technician or the Manufacturer's Authorized Service Point. For safety reasons, repairs should be referred to professionals.
- Repairs carried out by unqualified persons may seriously endanger the appliance user.
- The minimum warranty period for the appliance offered by the manufacturer, importer or authorized representative is given in the warranty card.
- The warranty shall be void if you make any independent adaptations or alterations, tamper with seals or other appliance safety devices or its parts or interfere with the appliance contrary to operating instructions.

In the event of appliance malfunction, request assistance or repair.

If your appliance needs repair, please contact the service centre. Please see warranty card for address and contact details of our service centre. Before contacting us, please have ready the appliance serial number, which can be found on the identification sticker: For your convenience, please write it down below:

--	--	--	--	--	--	--	--	--	--	--	--	--	--	--	--	--	--	--	--

Manufacturer's Declaration

The manufacturer hereby declares that this product meets the requirements of the following European directives:

- **Low Voltage Directive 2014/35/EC**
- **Electromagnetic Compatibility (EMC) Directive 2014/30/EC**
- **ErP Directive 2009/125/EC**
- **Directive RoHS 2011/65/EC**

and has thus been marked with the **CE** symbol and been issued with a declaration of compliance made available to market regulators.

Sehr geehrter Kunde,

Von heute an werden Ihre alltäglichen Pflichten einfacher denn je. Dieses Gerät ist eine Verbindung einer außergewöhnlich leichten Bedienung und einer perfekten Effizienz. Nachdem Sie diese Bedienungsanleitung gelesen haben, ist die Bedienung des Gerätes kein Problem mehr.

Bevor das Gerät das Herstellerwerk verlassen konnte, wurde er vor dem Verpacken gründlich auf deren Sicherheit und Funktionalitäten an Prüfständen überprüft.

Bevor das Gerät in Betrieb genommen wird, lesen Sie bitte die Bedienungsanleitung aufmerksam durch. Befolgen Sie die darin stehenden Hinweise, vermeiden Sie verschiedene Bedienfehler. Diese Bedienungsanleitung ist zu erhalten und so aufzubewahren, dass sie jederzeit bei der Hand ist.

Zur Vermeidung möglicher Unfälle befolgen Sie die in der Bedienungsanleitung stehenden Hinweise genau.

Mit freundlichen Grüßen





SICHERHEITSHINWEISE

- Bitte lesen Sie diese Anleitung vor der Installation des Kaminhaube durch!
- Das Gerät ist ausschließlich für den Einsatz im Haushalt bestimmt.
- Der Hersteller behält sich das Recht vor, Änderungen vorzunehmen, die die Gerätefunktion nicht beeinträchtigen.
- Der Hersteller übernimmt keine Haftung für eventuelle Schäden oder Brände, die durch das Gerät verursacht wurden und sich aus der Nichtbeachtung der in dieser Gebrauchsanweisung angegebenen Hinweise ergeben.
- Die Dunstabzugshaube dient zur Abführung von Gerüchen und Dämpfen. Verwenden Sie die Dunstabzugshaube nicht zu anderen Zwecken.
- Beim Abluftbetrieb muss die Dunstabzugshaube an einen entsprechenden Lüftungskanal angeschlossen werden (nicht an betriebsaktive Kamin-, Rauch- oder Abgaskanäle anschließen!). Es ist dabei erforderlich, eine Leitung zur Abführung der Abluft nach außen zu installieren. Diese Abluftleitung (meistens ein Rohr mit einem Durchmesser von Ø 120 oder 150 mm) sollte maximal 4-5 m lang sein. Die Abluftleitung ist auch bei Teleskop- und Möbeldunstabzugshauben bei Umluftbetrieb erforderlich.
- Beim Umluftbetrieb muss der Aktivkohlefilter installiert werden. In diesem Fall ist es nicht mehr erforderlich, die Leitung zur Abführung der Abluft zu installieren. Zu empfehlen ist dagegen die Montage des Umlenkblechs für die Abluft (nur bei Kaminabzugshauben).
- Die Dunstabzugshaube verfügt über eine unabhängige Beleuchtung sowie einen Abluftventilator.

- tor mit der Möglichkeit der Einstellung einer der mehreren Leistungsstufen.
- Je nach der Version des Gerätes ist die Dunstabzugshaube für eine dauerhafte Anbringung an einer vertikalen Wand über einem Gas- oder Elektroherd (Kaminabzugshauben und Universalabzugshauben); unter der Decke über einem Gas- oder Elektroherd (Inselabzugshauben); an einer vertikalen Wand in einem Möbelstück über einem Gas- oder Elektroherd (Teleskop- und Möbeldunstabzugshauben) bestimmt. Vergewissern Sie sich vor der Montage, ob die Wand- oder Deckenkonstruktion für die Montage der Dunstabzugshaube geeignet ist und standhalten kann. Manche Modelle der Dunstabzugshauben sind sehr schwer.
- Die Montagehöhe über dem Elektroherd ist im Produktdatenblatt (in der technischen Spezifikation des Gerätes) angegeben. Sollte in der Montageanleitung für Gasherde ein größerer Abstand angegeben sein, so muss dies berücksichtigt werden (Abb. 1).
- Vermeiden Sie offene Flammen unter der Dunstabzugshaube. Wenn Sie das Kochgeschirr von der Gaskochstelle nehmen, stellen Sie die Flamme zuvor auf Minimum. Sorgen Sie immer dafür, dass die Flamme keinesfalls über das Kochgeschirr hinausragt, sonst kommt es zu unerwünschten Energieverlusten und zur gefährlichen Konzentration von Wärme.
- Die Zubereitung der Gerichte mit Fetten muss stets unter Aufsicht erfolgen, da das überhitzte Fett sich schnell selbst entzünden kann.
- Vor jeder Reinigung, Filterwechsel oder vor Durchführung von Reparaturen trennen Sie das Gerät von der Stromversorgung, indem Sie den Stecker aus der Steckdose ziehen.
- Der Fettfilter der Dunstabzugshaube ist mindestens einmal monatlich zu reinigen, denn er ist



- leicht entzündlich, wenn er überfettet ist.
- Sollten im Raum gleichzeitig sowohl die Abzugshaube als andere nicht mit Strom gespeiste Geräte (z.B. Öfen für flüssige Brennstoffe, Durchlauferhitzer, Thermen) betrieben werden, muss für eine ausreichende Belüftung des Raumes (Luftzufuhr) gesorgt werden. Ein sicherer Betrieb der Abzugshaube ist nur dann möglich, wenn bei gleichzeitigem Betrieb der Dunstabzugshaube und anderer, luftverbrauchender Geräte, der Unterdruck in ihrer direkten Nähe den Wert von max. 0,004 mB erreicht (dieser Wert gilt nicht bei Umluftbetrieb der Dunstabzugshaube).
- Die Dunstabzugshaube darf nicht als Stützfläche für Personen, die sich gerade in der Küche befinden, genutzt werden.
- Die Dunstabzugshaube sollte sowohl von außen als auch von innen oft (MINDESTENS EINMAL PRO MONAT, unter Beachtung der in dieser Gebrauchsanweisung angegebenen Hinweise zur Wartung des Gerätes) gereinigt werden. Bei Nichtbeachtung der Grundsätze, die die Reinigung der Dunstabzugshaube und den Filterwechsel betreffen, entsteht Brandgefahr.
- Wird das Netzkabel beschädigt, muss es in einer Fachwerkstatt neu besorgt werden.
- Die Möglichkeit der Trennung des Gerätes vom Stromnetz durch Ziehen des Steckers aus der Steckdose oder durch Ausschalten des bipolaren Schalters muss gewährleistet werden.
- Dieses Gerät darf nicht von Personen (einschließlich Kindern) bedient werden, die unter geistigen oder körperlichen Behinderungen leiden oder die nicht über ausreichende Erfahrungen in der Bedienung solcher Geräte verfügen. Eine Ausnahme kann gemacht werden, wenn solche Personen unter Aufsicht eines Verantwortlichen mit dem Gerät arbeiten und/oder gründlich in die Bedienung eingewiesen wurden.

- Es ist besonders darauf zu achten, dass die Kinder ohne Aufsicht das Gerät nicht nutzen.
- Prüfen Sie, ob die auf Typenschild gemachten Angaben zur Spannung den örtlichen Parametern der Stromversorgung entsprechen.
- Das Netzkabel vor der Montage ausrollen und begradi-gen.
- Die Verpackungsmaterialien (Polyethylenbeutel, Styroporstücke usw.) sind beim Auspacken außer Kinderreichweite zu halten.
- Vor Anschluss der Dunstabzugshaube ans Stromnetz muss immer kontrolliert werden, ob das Netzkabel ordnungsmäßig installiert und während der Montagearbeiten durch die Dunstabzugshaube NICHT eingeklemmt wurde. Vor der Beendigung der Montage darf das Gerät ans Stromnetz nicht angeschlossen werden.
- Es ist verboten, die Dunstabzugshauben ohne installierte Aluminiumfettfilter zu nutzen.
- Es ist streng verboten, Gerichte unter Einsatz offenen Feuers (Flambieren) unter der Dunstabzugshaube zuzubereiten.
- Hinsichtlich der erforderlichen technischen und Sicherheitsmittel im Bereich der Ableitung von Abgasen sind die von den zuständigen Behörden erlassenen Vorschriften streng einzuhalten.
- Wenn die Schrauben und Befestigungselemente entsprechend den vorliegenden Hinweisen und Anleitungen nicht nachgezogen werden, kann dies eine Gefahr für Gesundheit und Leben darstellen.
- Die hängenden Dunstabzugshauben arbeiten nur im Umluftbetrieb.
- **ACHTUNG!** Schrauben und Befestigungselemente, die nicht in Übereinstimmung mit diesen Hinweisen sind, können zur elektrischen Gefährdung führen.

AUSPACKEN

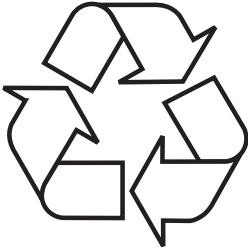

Das Gerät wird gegen Transportschäden geschützt. Nach dem Auspacken sind die Verpackungsmaterialien so zu entsorgen, dass dadurch kein Risiko für die Umwelt entsteht.

Alle Materialien, die zur Verpackung verwendet werden, sind umweltverträglich, können hundertprozentig wiederverwertet werden und sind mit entsprechendem Symbol gekennzeichnet.

Hinweis! Die Verpackungsmaterialien (Polyethylenbeutel, Styroporstücke usw.) sind beim Auspacken außer Kinderreichweite zu halten.

ENTSORGUNG VON ALTGERÄTEN



Dieses Gerät wurde gemäß der Europäischen Richtlinie 2012/19/EG. Eine solche Kennzeichnung informiert darüber, dass dieses Gerät nach dem Ablauf des Nutzungszeitraumes nicht zusammen mit anderen Hausabfällen gelagert werden darf.

Der Benutzer ist verpflichtet, das Gerät an einem Sammelpunkt für verschlissene

elektrische und elektronische Geräte abzugeben. Die die Sammlung durchführenden Einheiten, darunter lokale Sammelpunkte, Geschäfte und gemeindeeigene Einheiten, bilden ein entsprechendes System, welches die Abgabe dieses Gerätes ermöglicht.

Die richtige Vorgehensweise mit Elektro- und Elektronikschrott trägt zur Verhinderung schädlicher Folgen für die menschliche Gesundheit und die natürliche Umwelt bei, die aus der Anwesenheit von Schadstoffen sowie einer falschen Lagerung und Weiterverarbeitung solcher Materialien folgen.

BEDIENUNG

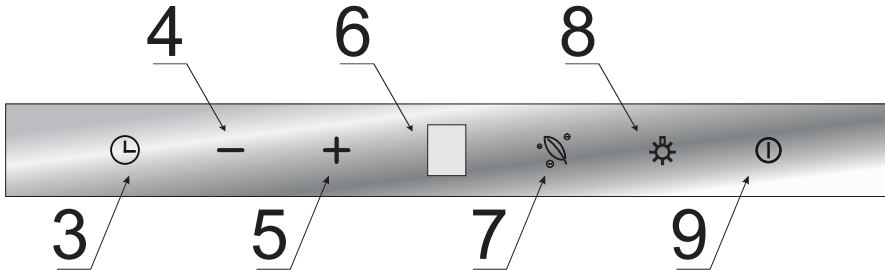

Steuerung der Dunstabzugshaube

Das Bedienfeld der Dunstabzugshaube ist in Abbildung Nr. 4 sowie zur Erinnerung auch nachstehend dargestellt:



Das Bedienfeld ist mit Sensoren ausgestattet. Ihre Funktionen wurden nachstehend dargestellt:

- 3- Sensor Timer (verzögerte Ausschaltung der Dunstabzugshaube)
- 4- Sensor zum Umschalten auf eine niedrigere Leistungsstufe
- 5- Sensor zum Umschalten auf eine höhere Leistungsstufe
- 6- Anzeige
- 7- Sensor zum Ein- und Ausschalten des Ozongenerators
- 8- Sensor zur Steuerung der Beleuchtung
- 9- Sensor des Standbymodus (Bereitschaftsmodus)

Wenn das Gerät an den Netzstrom angeschlossen wird, erscheint in der Anzeige für den Bruchteil einer Sekunde **8.**, dann erlischt die Anzeige. Berühren Sie den Sensor , um den Standbymodus zu aktivieren (der Sensor  leuchtet zusätzlich auf).

Um die Turbine des Geräts einzuschalten, berühren Sie im Standbymodus den Sensor .

Einstellbare Geschwindigkeiten:



- Unterste Leistungsstufe (1). Wählen Sie diese Stufe, wenn nur wenig Dämpfe entstehen.
- Mittlere Leistungsstufen (2 - 3). Wählen Sie diese Stufe bei mittlerer Dampfentstehung, zum Beispiel, wenn Sie mehrere Gerichte gleichzeitig kochen.
- Turbomodus ()- Wählen Sie diese Stufe bei starker Dampfbildung, zum Beispiel beim Braten oder Grillen.

Sie können die Leistungsstufe mit den Sensoren  und  ändern.

Achtung! Der Turbomodus ist nur für 5 Minuten aktiv (Punkt auf dem Display blinkt), danach wird die Leistungsstufe automatisch um eine









Stufe reduziert. Die Gesamtnutzungsdauer des Turbomodus ist begrenzt; wenn Sie den Turbomodus immer wieder einschalten, können Sie ihn maximal 30 Minuten lang nutzen (einschließlich der Pausen von höchstens 5 Minuten zwischen den aufeinanderfolgenden Aktivierungen des Turbomodus). Nach dieser Zeit wird die Verfügbarkeit des Turbomodus unterbrochen und er für 30 Minuten nicht eingeschaltet werden; während dieser Zeit ist die Stufe 3 die höchste mögliche Leistungsstufe.





Um die Turbine des Geräts auszuschalten, berühren Sie bei eingeschalteter Leistungsstufe mehrmals den Sensor , bis in der Anzeige  erscheint, oder berühren Sie den Sensor .

Um das Licht einzuschalten, berühren Sie den Sensor . Um das Licht auszuschalten, berühren Sie erneut den Sensor . Die Beleuchtung funktioniert unabhängig vom Standby-Sensor.

Timer (Ausschaltverzögerung der Dunstabzugshaube)

Diese Funktion dient zur Ausschaltverzögerung des Motors der Dunstabzugshaube. Verwenden Sie diese Funktion nach dem Kochende, um die Luft im Raum von den Dämpfen zu reinigen. Das Ausschalten kann um 5, 10 oder 15 Minuten verzögert werden. Um die die Funktion der Ausschaltverzögerung einzuschalten, berühren Sie einmal den Sensor  während des Betriebs der Dunstabzugshaube auf einer beliebigen Leistungsstufe. Der Sensor beginnt zu blinken und in der Anzeige erscheint . Nun können Sie mit den Sensoren  und  die Zeit für das automatische Ausschalten wählen, indem Sie das entsprechende Symbol in der Anzeige einstellen, d. h.:

Anzeige auf dem Display	Verzögerungszeit [min]
	15
	10
	5

Nachdem Sie das gewünschte Symbol in der Anzeige eingestellt haben (gemäß der obigen Tabelle), bestätigen Sie Ihre Wahl, indem Sie den Sensor  berühren. In der Anzeige erscheint neben der laufenden Leistungsstufe ein blinkender Punkt, und der Sensor  beginnt zu blinken. Sie können die Verzögerungsfunktion jederzeit deaktivieren, indem Sie erneut den Sensor  berühren. Daraufhin hören der Sensor  und der Punkt neben der Leistungsstufe auf zu blinken.

Ozonierungsfunktion

Durch die Aktivierung dieser Funktion wird Ozon erzeugt. Ozon hat bakterien-, viren- und pilztötende Eigenschaften, zerstört Milben und Mikroorganismen. Außerdem beseitigt und neutralisiert es dauerhaft organische und anorganische Gerüche und desinfiziert die Räume. Dadurch werden Koch- und Bratgerüche schneller und effektiver beseitigt.





Sie können die Ozonierung unabhängig von der Betriebsart der Haube nutzen, d.h. sowohl im Abluft- als auch im Umluftbetrieb.



Die Ozonierung ist nur verfügbar, wenn die Haubenturbine in Betrieb ist.



Die Ozonabgabe der Dunstabzugshaube erfolgt in festen Abständen, die so programmiert sind, dass die Ozonkonzentration die zulässigen und sicheren Dosen nicht übersteigt, wodurch die vollständige Gebrauchssicherheit gewährleistet wird.

HINWEIS! Um die Gefahr einer übermäßigen, gesundheitsschädlichen Ozonkonzentration zu vermeiden, stellen Sie vor der ersten Benutzung der Ozonierungsfunktion ein geeignetes, der Raumgröße angepasstes Ozonierungsprogramm ein (richten Sie sich bei offenen Küchen nach der Größe der Küche einschließlich des direkt anschließenden Raums).



Um das richtige Ozonierungsprogramm einzustellen:

- Aktivieren Sie mit dem Sensor  den Standbymodus; in der Anzeige erscheint .
- Halten Sie den Sensor  8 Sekunden lang gedrückt, bis in der Anzeige die Ziffer 1, 2 oder 3 erscheint, je nachdem, welches Programm bisher eingestellt war.
- Wählen Sie nun mit den Sensoren  und  das Ozonierungsprogramm in Abstimmung auf die Größe des Raumes:

Anzeige auf dem Display	Größe des Raumes, in dem die Dunstabzugshaube mit aktiver Ozonierungsfunktion betrieben wird [m ²]
	< 6m ²
	6-10m ²
	> 10m ²

- Berühren Sie zweimal den Sensor , um die Programmwahl zu bestätigen; in der Anzeige erscheint .

Das gewählte Ozonierungsprogramm wird gespeichert und bleibt auch bei einem Stromausfall erhalten.

Nach der Einstellung eines geeigneten Ozonierungsprogramms können Sie die Ozonierungsfunktion benutzen. Schalten Sie dazu die Dunstabzugshaube mit einer beliebigen Leistungsstufe ein. Um die Ozonierungsfunktion zu aktivieren, berühren Sie den Sensor . Das Vorhandensein von Ozon in der Luft kann sich durch einen charakteristischen Geruch bemerkbar machen, wie er beispielsweise kurz nach einem Gewitter auftritt. Um die Ozonierungsfunktion auszuschalten, berühren Sie erneut den Sensor .

Die Funktion schaltet sich automatisch 3 Stunden nach der Aktivierung oder beim Ausschalten des Haubenmotors ab.



Achtung: Wenn die Ozonierung unterbrochen wird und die Unterbrechung länger als 40 Minuten dauert, wird das Programm durch erneutes Aktivieren der Funktion wieder gestartet, ohne dass die Zeit berücksichtigt wird, über die die Funktion vor der Unterbrechung aktiv war.

Eine zu hohe Ozonkonzentration im Raum ist gesundheitsschädlich, verwenden Sie deshalb ein geeignetes Programm. Beachten Sie zudem folgende Regeln:

- Atmen Sie Ozon nicht direkt aus dem Gerät (durch das Auslassgitter des Ozongenerators) ein.
- Die Abluftgitter dürfen nicht blockiert werden.
- Die Ozonierungsfunktion darf nicht von Personen mit beeinträchtigtem Geruchssinn benutzt werden.



Andere wichtige Informationen zur Bedienung der Dunstabzugshaube

Umluftbetrieb: In dieser Betriebsoption kehrt die gefilterte Luft über die daran angepassten Sonderöffnungen in den Raum zurück. Bei dieser Einstellung ist ein Aktivkohlefilter zu installieren und es ist empfehlenswert, das Umlenklech für die Abluft zu montieren (verfügbar je nach dem Modell, vor allem in den Kamindunstabzugshauben vorhanden).

Abluftbetrieb: Bei Abluftbetrieb der Dunstabzugshaube wird die Luft über eine spezielle Leitung hinausgeleitet. Vor der Inbetriebnahme dieses Modus muss der eventuelle Aktivkohlefilter aus dem Gerät entfernt werden. Die Dunstabzugshaube ist an die Lüftungsöffnung mit Hilfe einer steifen oder elastischen Leitung mit einem Durchmesser von 150 mm oder 120 mm und mittels entsprechender Klemmen angeschlossen, die in den Fachgeschäften mit Installationszubehör erhältlich sind. Mit den Anschlussarbeiten ist ein qualifizierter Installateur zu beauftragen.

Geschwindigkeit der Lüfter: Unter normalen Bedingungen und bei geringer Konzentration der Dämpfe wird geringe und mittlere Geschwindigkeit empfohlen. Die höchste Geschwindigkeit sollte dagegen nur bei hoher Konzentration der Dämpfe, z.B. beim Braten oder Grillen, genutzt werden.

Hinweis (dies gilt nur für Universal-Dunstabzugshauben): die Konstruktion der Universal-Dunstabzugshauben erfordert einen manuellen Wechsel der Betriebsart der Dunstabzugshaube. Die Art, wie die Betriebsart gewechselt wird, ist der Abbildung Nr. 8 zu entnehmen.

Hinweis (dies gilt nur für Möbel- und Teleskopabzugshauben): Beim Umluftbetrieb muss im Falle der Möbel- und Teleskopabzugshauben ein Rohr zur Abführung der Abluft montiert werden. Das andere Rohrende ist in den Raum zu richten, dadurch erfolgt die Abführung der gefilterten Luft.

Hinweis: Die hängenden Dunstabzugshauben arbeiten nur im Umluftbetrieb.

REINIGUNG UND WARTUNG

Wartung

Durch eine regelmäßige Wartung und Reinigung wird ein guter und störungsfreier Betrieb sowie eine optimale Lebensdauer des Gerätes gewährleistet. Bei der Reinigung und beim Wechsel der Fett- und Kohleaktivfilter sind insbesondere die Hinweise der jeweiligen Hersteller zu beachten.

- Verwenden Sie weder nasse Reinigungstücher noch Schwämme noch Wasserstrahl.

- Verwenden Sie weder Lösemittel noch Alkohol, weil die lackierten Oberflächen dadurch matt werden können.
- Verwenden Sie keine ätzenden Stoffe, insbesondere bei der Reinigung von Oberflächen aus nichtrostendem Stahl.
- Verwenden Sie keine harten, rauen Reinigungstücher
- Zur Reinigung wird feuchtes Tuch sowie neutrale Reinigungsmittel empfohlen.

Hinweis: Nachdem der Aluminiumfilter mehrmals im Geschirrspüler gespült worden ist, kann sich der Farbton des Filters ändern. Die Änderung des Farbtons ist kein Hinweis darauf, dass es unrichtig ist und der Filter gewechselt werden muss.

Fettfilter

Der Aluminiumfettfilter sollte bei einem üblichen Betrieb der Dunstabzugshaube jeden Monat im Geschirrspüler oder per Hand mit einem feinen Reinigungsmittel oder flüssiger Seife gereinigt werden.

Die Demontage des Aluminiumfettfilters wurde in der Abbildung 5 gezeigt.

In manchen Modellen wurde ein Akrylfilter eingesetzt. Dieser ist mindestens alle zwei Monate oder häufiger bei einem durchaus intensiven Gebrauch zu wechseln.

Aktivkohlefilter

Der Kohlefilter wird nur dann eingesetzt, wenn die Dunstabzugshaube an die Lüftungsleitung nicht angeschlossen ist. Der Aktivkohlefilter kann die Gerüche bis zur vollen Sättigung des Filters aufnehmen. Der Aktivkohlefilter ist weder fürs Waschen noch für die Regeneration geeignet und sollte mindestens einmal pro 3-4 Monate oder im Falle einer intensiven Beanspruchung öfter gewechselt werden.

Die Demontage des Aktivkohlefilters wurde in der Abb. 6 gezeigt.

Beleuchtung

Setzen Sie Leuchten / Halogenleuchten / Diodenmodule mit denselben Parametern, wie sie im Gerät werkseitig montiert wurden, ein. Der Wechsel der Beleuchtung wurde in der Abbildung 7 gezeigt. Wenn die Abbildung in dieser Anleitung nicht vorhanden ist, darf das Beleuchtungsmodul nur durch eine autorisierte Servicestelle durchgeführt werden.



GARANTIE, NACHVERKAUF-SERVICE

Garantie

Garantieleistungen laut Garantieschein. Der Hersteller übernimmt keine Haftung für Schäden, die durch den unsachgemäßen Betrieb des Produkts entstanden sind.

Wartung

- Der Hersteller empfiehlt, jegliche Reparaturen und Einstellarbeiten von einem Werksservice oder vom Hersteller autorisierten Kundendienst durchführen zu lassen. Aus Sicherheitsgründen sollten Sie das Gerät nicht selbst reparieren.
- Von Personen ohne die erforderlichen Qualifikationen durchgeführte Reparaturen können für den Gerätebenutzer eine ernste Gefahr verursachen.
- Die vom Hersteller, Einführer oder Vertragshändler gewährte Mindestgarantiezeit für das Gerät ist im Garantieschein angegeben.
- Im Fall unbefugter Anpassungen, Änderungen, der Verletzung von Plomben oder anderer Sicherheitsvorrichtungen des Geräts oder Teilen davon, sowie im Fall sonstiger unbefugter Manipulationen am Gerät, die nicht der Bedienungsanleitung entsprechen, verfällt die Garantie für das Gerät.

Reparaturmeldungen und Hilfe bei Fehlern

Wenn das Gerät repariert werden muss, wenden Sie sich bitte an den Kundendienst. Die Adresse und Rufnummer des Kundendienstes sind im Garantieschein angegeben. Halten Sie, wenn Sie den Kundendienst anrufen, bitte die Seriennummer des Geräts bereit. Diese befindet sich auf dem Typenschild. Notieren Sie sich die Seriennummer der Einfachheit halber am besten hier:

--	--	--	--	--	--	--	--	--	--	--	--	--	--	--	--	--	--	--	--

CE-Konformitätserklärung

Der Hersteller dieses Produktes erklärt hiermit in alleiniger Verantwortung, dass dieses Produkt den einschlägigen, grundlegenden Anforderungen der nachfolgenden EU-Richtlinien entspricht:

- **Niederspannungsrichtlinie 2014/35/EG**
- **Elektromagnetische Verträglichkeit 2014/30/EG**
- **ErP – Richtlinie 2009/125/EG**
- **Richtlinie RoHS 2011/65/EG**

Das Gerät ist mit dem  Zeichen gekennzeichnet und verfügt über eine Konformitätserklärung zur Einsichtnahme durch die zuständigen Marktüberwachungsbehörden.

Vážený kliente,

Počínaje dnešním dnem jsou každodenní povinnosti jednodušší než kdykoli jindy. Zařízení  je spojením výjimečně snadné obsluhy a vynikající efektivity. Po přečtení návodu nebudete mít problém s obsluhou.

Zařízení, které opustilo továrnu, bylo důkladně zkontrolováno před zabalením z hlediska bezpečnosti a funkčnosti na kontrolních stanovištích.

Před uvedením zařízení do provozu si pozorně přečtěte návod k obsluze. Dodržováním pokynů uvedených v návodu předejdete nesprávnému používání. Návod si ponechte a uschovejte tak, abyste jej měli vždy při ruce.

Dodržujte přesně návod k obsluze, abyste zabránili nešťastným událostem.

S úctou



BEZPEČNOSTNÍ POKYNY

- Odsavač používejte teprve po přečtení tohoto návodu!
- Zařízení je určeno výlučně pro domácí použití.
- Výrobce si vyhrazuje možnost provádění změn, které nemají vliv na funkčnost zařízení.
- Výrobce nenesе žádnou odpovědnost za eventuální škody nebo požár způsobené zařízením, vyplývající z nedodržování pokynů uvedených v tomto návodu.
- Kuchyňský odsavač slouží k odstraňování kuchyňských výparů. Nepoužívejte jej pro jiné účely.
- Odsavač pracující v odtahovém režimu napojte na příslušný ventilační kanál (nenapojujte na komínové, kouřové nebo spalinové kanály, které jsou v provozu). Odsavač musí mít namontované potrubí odvádějící vzduch ven. Délka potrubí (nejčastěji roura Ø 120 nebo 150 mm) nesmí být delší než 4–5 m. Potrubí odvádějící vzduch se rovněž vyžaduje u teleskopických a nábytkových odsavačů v režimu pohlcovače.
- Odsavač pracující jako pohlcovač vyžaduje filtr s aktivním uhlím. V tomto případě není nutná montáž potrubí odvádějícího vzduch ven, zato se doporučuje namontovat zpětnou klapku vzduchu (pouze komínové odsavače).
- Odsavač má nezávislé osvětlení a odtahový ventilátor s možností nastavení jedné z několika rychlostí otáček.
- V závislosti na verzi zařízení je odsavač určen pro trvalé připevnění na svislou stěnu nad plynový nebo elektrický sporák (komínové a univerzální odsavače); na strop nad plynový nebo elektrický sporák (ostrůvkové odsavače); na svislou stěnu v kuchyňské lince nad plynový nebo elektrický sporák (teleskopické a vestavné odsavače). Před montáží se ujistěte, že konstrukce stěny/stropu
- Udrží hmotnost odsavače. Některé modely odsavačů jsou velmi těžké.
- Montážní výška zařízení nad elektrickou deskou je uvedena v technickém listu (technické specifikaci zařízení). Pokud v montážních návodech plynových zařízení je uvedena větší vzdálenost, zohledněte to (Obr. 1).

- Pod kuchyňským odsavačem nenechávejte otevřený plamen při sundávání nádobí z hořáku, nastavte minimální plamen. Vždy zkontrolujte, zda plamen nepřesahuje přes okraj nádoby, protože to způsobuje nežádoucí ztráty energie a nebezpečnou koncentraci tepla.
- Na pokrmy připravované na tuku neustále dohlížejte, protože rozehrátý tuk se může snadno vznítit.
- Před každým čištěním, výměnou filtru nebo před zahájením opravy vyjměte zástrčku zařízení ze zásuvky.
- Protitukový filtr do kuchyňského odsavače čistěte alespoň jednou za měsíc, protože nasáknutý tukem je lehce hořlavý.
- Pokud jsou v místnosti v provozu kromě odsavače jiná zařízení s neelektrickým napájením (např. kamna na kapalné palivo, průtokové ohřívače, termy), zajistěte dostatečné větrání (přívod vzduchu). Bezpečné používání je možné, když při současném provozu odsavače a spalovacích zařízení, závislých na vzduchu v místnosti, je v místě postavení těchto zařízení podtlak nanejvýš 0,004 milibaru (tento bod neplatí, pokud kuchyňský odsavač používáte jako pohlcovač pachů).
- Odsavač nemá sloužit jako plocha pro opření se osob nacházejících se v kuchyni.
- Okap často čistěte jak z vnějšku, tak i uvnitř (**ALESPON JEDNOU ZA MĚSÍC**, s dodržением pokynů ohledně údržby uvedených v tomto návodu). Nedodržování zásad týkajících se čištění odsavače a výměny filtrů způsobuje nebezpečí požáru.
- Pokud se napájecí kabel poškodí, musí být vyměněn ve specializovaném servisu.
- Zajistěte možnost odpojení zařízení od elektrického napájení vytažením zástrčky nebo vypnutím dvoupólového vypínače.
- Toto zařízení není přizpůsobeno používání osobami (včetně dětí) s omezenou fyzickou, smyslovou nebo psychickou schopností nebo osobami s nedostatečnými zkušenostmi a znalostí zařízení, ledaže jej používají pod dohledem nebo v souladu s návodem k používání zařízení, předaným osobami zodpovídajícími za jejich bezpečnost.



- Všímejte si pozorně, aby zařízení nepoužívaly děti ponechané bez dozoru.
- Zkontrolujte, zda napětí uvedené na výrobním štítku odpovídá místním parametrům napájení.
- Před montáží roztáhněte a vyrovnejte síťový kabel.
- Obalové materiály (polyetylenové sáčky, pěnový polystyren apod.) nenechávejte při vybalování v dosahu dětí.
- Před připojením odsavače k elektrickému napájení vždy zkontrolujte, zda je síťový kabel správně nainstalován a zda NEBYL přimáčknutý odsavačem při montáži. **NEPŘIPOJUJTE** zařízení k elektrické síti před ukončením montáže.
- Je zakázáno používat odsavač bez namontovaných hliníkových protitukových filtrů.
- Přísně je zakázáno připravovat pod odsavačem pokrmy na otevřeném ohni (flambování).
- V rámci nutnosti použití technických a bezpečnostních opatření týkajících se odvádění spalin dodržujte přesně předpisy vydané kompetentními místními orgány.
- Neutažení šroubů a upevňovacích prvků podle těchto pokynů může vést k ohrožení zdraví a života.
- Závěsné odsavače fungují pouze v režimu pohlcovače pachů
- **POZOR!** V případě chybějící instalace šroubů a úchytových prvků dle pokynů uvedených v tomto návodu může dojít k vzniku nebezpečí elektrické povahy.

VYBALENÍ

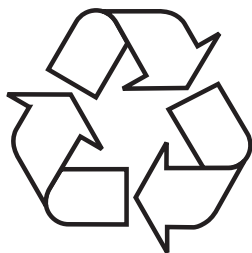

Zařízení bylo po dobu přepravy zabezpečeno proti poškození. Po vybalení zařízení odstraňte části obalu způsobem, který neohrožuje životní prostředí.

Všechny materiály použité na obal jsou sto procentně neškodné pro životní prostředí a jsou vhodné pro zpětné získání a byly označeny příslušným symbolem.

Upozornění! Obalové materiály (polyetylenové sáčky, pěnový polystyren apod.) nenechávejte při vybalování v dosahu dětí.

LIKVIDACE ZAŘÍZENÍ



Toto zařízení je označeno v souladu s evropskou směrnicí 2012/19/ES. Takové označení znamená, že toto zařízení se po ukončení životnosti nesmí vyhazovat společně s jiným domácím odpadem.

Uživatel je povinen odevzdat jej do sběrných použitých elektrických a elektronických zařízení. Provádějící sběr, včetně místních

sběrů, obchodů a obecních úřadů, tvoří systém umožňující odevzdávání těchto zařízení.

Příslušné nakládání s použitými elektrickými a elektronickými zařízeními zabraňuje negativním následkům pro lidské zdraví a životní prostředí, vznikajícím z přítomnosti nebezpečných složek a nesprávného skladování a zužitkování takových zařízení.

OPOTŘEBOVANÝCH

OBSLUHA

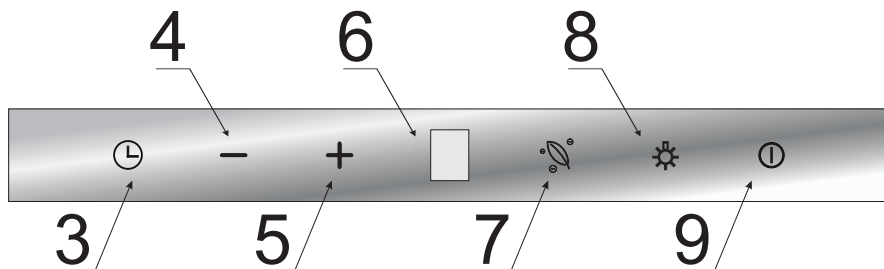

Ovládání odsavače

Ovládací panel odsavače je znázorněn na obr. 4, pro připomenutí se nachází také níže:



Ovládací panel je vybaven senzory. Jejich funkce jsou popsány níže:

- 3– Senzor Timer (opožděné vypnutí odsavače)
- 4– Senzor změny rychlosti o úroveň níže
- 5– Senzor změny rychlosti o úroveň výše
- 6– Displej
- 7– Senzor zapínání/vypínání ozonátoru
- 8– Senzor ovládání osvětlení
- 9– Senzor režimu StandBy (pohotovostního)

Po připojení zařízení k napájení se na displeji zobrazí na okamžik **8**, pak displej zhasne. Dotkněte se senzoru , abyste aktivovali pohotovostní režim (senzor  se navíc rozsvítí).

Chcete-li zapnout turbínu zařízení, dotkněte se v pohotovostním režimu senzoru **+**.

Rychlosti, které můžete nastavit:

- Nejnižší rychlost (1). Tuto rychlost používejte při malém množství páry.
- Střední rychlosti (2–3). Tuto rychlost používejte při větším množství páry, například při vaření více jídel najednou.
- Režim Turbo (**P**)– Tuto rychlost používejte při největším množství páry, například při smažení nebo grilování.



Rychlosti můžete měnit pomocí senzorů **+** a **-**.

Upozornění! Režim Turbo je aktivní pouze 5 minut (tečka na displeji bliká), po této době se rychlost automaticky sníží o úroveň níže. Režim Turbo má omezení týkající se celkového času jeho používání; při postupném zapínání můžete režim Turbo používat maximálně 30 minut (včetně prodlev ne delší než 5 minut mezi následujícími zapnutími reži







mu Turbo). Po této době nastane prodleva s přístupností režimu Turbo – nelze jej zapnout následujících 30 minut; v této době je maximální možná rychlost 3.





Chcete-li vypnout turbínu zařízení, dotkněte se při aktivní rychlosti senzoru — několikrát, až se na displeji zobrazí , nebo se dotkněte senzoru .

Chcete-li zapnout osvětlení, dotkněte se senzoru . Chcete-li vypnout osvětlení, dotkněte se senzoru  podruhé. Osvětlení funguje nezávisle na senzoru StandBy.

Timer (opožděné vypnutí odsavače)

Tato funkce slouží pro opožděné vypnutí motoru odsavače. Tuto funkci použijte po ukončení vaření, abyste očistili vzduch v místnosti od páry. Možný čas opoždění je 5, 10 nebo 15 minut. Chcete-li zapnout funkci opoždění, během práce odsavače s libovolnou rychlostí se dotkněte senzoru  jednou. Senzor začne blikat a na displeji se zobrazí . Pomocí senzorů — a + můžete nyní vybrat čas pro automatické vypnutí tak, že nastavíte příslušný symbol na displeji, který znamená:

Indikace displeje	Čas opoždění [min.]
	15
	10
	5

Po nastavení vybraného symbolu na displeji (dle výše uvedené tabulky) potvrďte svůj výběr dotknutím se senzoru . Na displeji se u aktuálního čísla rychlosti zobrazí blikající tečka a senzor  začne blikat. Chcete-li vypnout funkci opoždění, dotkněte se v libovolném okamžiku senzoru  znovu, pak přestane blikat senzor  a tečka u rychlosti.

Funkce ozonátoru





Aktivace této funkce způsobí tvorbu ozónu. Ozón má antibakteriální, virucidní a fungicidní vlastnosti, ničí roztoče a mikroby. Kromě toho trvale odstraňuje a neutralizuje organický a neorganický zápach a dezinfikuje prostory. Díky němu je nepříjemná vůně pocházející z vaření a smažení pokrmů odstraňována rychleji a účinněji. Okysličovací funkci můžete používat nezávisle na provozním režimu digestoře, tzn. jak v režimu odsávání, tak i pohlcování.



Okysličovací funkce je dostupná jen tehdy, když pracuje turbína digestoře.



Emise ozónu digestoří probíhá ve stanovených cyklech naprogramovaných tak, aby koncentrace ozónu nepřekračovala přípustné a bezpečné dávky se zaručením plné bezpečnosti použití.

UPOZORNĚNÍ! Abyste se vyvarovali nadměrné koncentraci ozónu, která může být zdraví škodlivá, nastavte před prvním použitím funkce ozonátoru správný okysličovací program přizpůsobený velikosti místnosti (pro otevřené kuchyně je třeba zohlednit plochu kuchyně včetně přímo spojené místnosti).



Pro nastavení správného okysličovacího programu:

- Aktivujte pohotovostní režim čidlem , na displeji se zobrazí .
- Dotkněte se a podržte čidlo  po dobu 8 sekund, na displeji se zobrazí číslice 1, 2 nebo 3 v závislosti na programu, který byl doposud nastaven.
- Pomocí čidel  a  nyní můžete vybrat okysličovací program podle velikosti místnosti:

Indikace displeje	Plocha místnosti, ve které pracuje digestoř s aktivní funkcí ozonátoru [m ²]
	< 6 m ²
	6-10 m ²
	> 10 m ²

- Opět se dotkněte čidla  pro potvrzení výběru programu, na displeji se zobrazí .

Zvolený okysličovací program se uloží i v případě přerušení napájení.

Po nastavení příslušného okysličovacího programu můžete začít používat okysličovací funkci. Pro tento účel zapněte digestoř a nastavte libovolný chod. Pro aktivaci funkce ozonátoru se dotkněte čidla . Přítomnost ozónu ve vzduchu můžete poznat charakteristickou vůní, podobnou vůni po bouřce. Pro vypnutí okysličovací funkce se opět dotkněte čidla .

Tato funkce se automaticky vypne po uplynutí 3 hodin od aktivace nebo v okamžiku vypnutí motoru digestoře.

Pozor: Pokud se ozonizace přeruší a přestávka trvá více než 40 minut, opětovná aktivace funkce spustí cyklus znovu, bez ohledu na čas, kdy byla funkce aktivní před přestávkou.

Nadměrná koncentrace ozónu v místnosti je zdraví škodlivá, proto vyberte příslušný program, a navíc:

- Není dovoleno vdechovat přímo ozón ze zařízení (z výtokových mřížek krytu ozonátoru),
- Není dovoleno blokovat mřížky pro výstup vzduchu,
- Funkci ozonátoru nesmí používat osoby s poruchou čichu.

Jiné důležité informace o obsluze odsavače

Provoz jako pohlcovač: V tomto provozním režimu se přefiltrovaný vzduch vrací zpět do místnosti k tomu přizpůsobenými otvory. Při tomto nastavení nainstalujte uhlíkový filtr a doporučuje se montáž zpětné vzduchové klapky (dostupnost v závislosti na modelu, vyskytuje se hlavně v komínových odsavačích).

Provoz jako odtah: Během odtahového provozního režimu odsavače je vzduch odváděn vně speciálním potrubím. Při tomto nastavení odstraňte eventuální uhlíkový filtr. Odsavač je připojen k otvoru odvádějícímu vzduch ven pomocí tuhého nebo pružného potrubí o průměru 150 mm nebo 120 mm a vhodných svorek k potrubím, které je třeba zakoupit v prodejnách s instalačním materiálem. Připojení svěřte kvalifikovanému pracovníkovi.

Rychlost ventilátoru: Nejnižší a střední rychlost používejte za normálních podmínek a při nízké koncentraci výparů, zatímco nejvyšší rychlost používejte pouze při vysoké koncentraci kuchyňských výparů, např. při smažení nebo grilování.

Poznámka (týká se pouze univerzálních odsavačů): Konstrukce univerzálních odsavačů vyžaduje manuální změnu provozního režimu odsavače. Způsob změny tohoto režimu je znázorněn na obrázku 8.

Poznámka (týká se pouze nábytkových a teleskopických odsavačů): Nábytkové a teleskopické odsavače pracující jako pohlcovač vyžadují montáž roury odvádějící vzduch. Druhý konec roury nasměrujte do místnosti, rourou bude odváděn filtrovaný vzduch.

Upozornění: Závěsné odsavače pracují pouze jako pohlcovač.

ČIŠTĚNÍ A ÚDRŽBA

Údržba

Pravidelná údržba a pravidelné čištění zařízení zajistí správný a bezporuchový provoz odsavače a prodlouží jeho životnost. Věnujte zvláštní pozornost tomu, aby se protitukový filtr a filtr s aktivním uhlím čistily a měnily podle pokynů výrobce.

- Nepoužívejte navlhčené hadříky nebo houby a také proud vody.
- Nepoužívejte rozpouštědla a alkohol, protože by mohly zmatnit lakované povrchy.
- Nepoužívejte leptavé látky, zejména na čištění povrchů z nerezové oceli.
- Nepoužívejte tvrdý, drsný hadřík.
- Doporučuje se používat vlhký hadřík a neutrální čisticí přípravky.

Upozornění: Po několika mytích v myčce se může změnit barva hliníkového filtru. Změna barvy neznamená odchylku a nutnost jeho výměny.

Protitukový filtr

Protitukový filtr čistěte jednou za měsíc během normálního provozu odsavače, v myčce nebo ručně jemným čisticím přípravkem nebo tekutým mýdlem.

Demontáž protitukového filtru je znázorněna na obrázku 5.

U některých modelů se používá akrylový filtr. Měňte jej alespoň jednou za dva měsíce nebo častěji v případě výjimečně intenzivního používání.

Uhlíkový filtr

Uhlíkový filtr používejte pouze v případě, když odsavač není připojen k ventilačnímu kanálu. Filtr s aktivním uhlím má schopnost pohlcovat pachy až do svého nasycení. Není vhodný také k mytí a regeneraci a musí se měnit alespoň jednou za 3-4 měsíce nebo častěji v případě výjimečně intenzivního používání.

Demontáž uhlíkového filtru je znázorněna na obrázku 6.

Osvětlení

Používejte žárovky / halogeny / diodové moduly se stejnými parametry jako u původních namontovaných v zařízení. Výměna žárovek je znázorněna na obrázku 7. Pokud obrázek není v tomto návodu, výměnu osvětlovacího modulu může provést pouze autorizovaný servis.

ZÁRUKA, POPRODEJNÍ SERVIS

Záruka

Záruční plnění podle záručního listu. Výrobce neodpovídá za žádné škody způsobené nesprávným zacházením s výrobkem.

Servis

- Výrobce zařízení doporučuje, aby všechny opravy a seřizovací činnosti prováděl tovární servis nebo autorizovaný servis výrobce. Z bezpečnostních důvodů neopravujte zařízení vlastními silami.
- Opravy osobami bez požadované kvalifikace mohou představovat vážné nebezpečí pro uživatele zařízení.
- Minimální doba platnosti záruky na zařízení nabízené výrobcem, dovozcem nebo oprávněným zástupcem je uvedena v záručním listu.
- Zařízení ztrácí záruku v důsledku svépomocných adaptací, úprav, porušení plomb nebo dalších zabezpečení přístroje nebo jeho částí a dalších svépomocných zásahů do zařízení v rozporu s návodem k obsluze.

Oznámení poruchy a pomoc v případě závady

Potřebuje-li zařízení opravit, kontaktujte servis. Kontaktní údaje servisu včetně telefonního čísla se nacházejí v záručním listu. Před kontaktem si připravte výrobní číslo zařízení, nachází se na výrobním štítku. Pro pohodlí si ho přepíšete níže:

--	--	--	--	--	--	--	--	--	--	--	--	--	--	--

Prohlášení výrobce

Producent tímto prohlašuje, že tento výrobek splňuje základní požadavky níže uvedených evropských směrnic:

- směrnice pro nízkonapěťová zařízení 2014/35/EC
- směrnice o elektromagnetické kompatibilitě 2014/30/EC
- směrnice ErP - 2009/125/EC
- směrnice RoHS 2011/65/EC

Zařízení je označeno symbolem CE a má prohlášení o shodě pro kontrolu příslušným orgánem dozoru nad trhem.

Vážený zákazník

Od dnešného dňa každodenné povinnosti budú jednoduchšie ako kedykoľvek predtým. Zariadenie značky  spája výnimočne jednoduché používanie a dokonalú efektívnosť. Keď sa oboznámite s užívateľskou príručkou, s používaním zariadenia nebudete mať žiadne problémy.

Zariadenie, ktoré opúšťa továreň, bolo pred konečným zabalením na kontrolných staniciach dôkladne skontrolované, čo sa týka bezpečnosti a funkčnosti zariadenia.

Pred spustením zariadenia sa podrobne a dôkladne oboznámte s užívateľskou príručkou. Dodržiavaním pokynov a odporúčaní, ktoré sú v príručke uvedené, predídete nesprávnemu používaniu zariadenia. Príručku uchovajte a uložte ju na takom mieste, aby bola v prípade potreby ľahko dostupná.

Dôkladne dodržiavajte pokyny a odporúčania uvedené v príručke, vyhnite sa tak nešťastným nehodám či úrazom.

S úctou



BEZPEČNOSTNÉ POKYNY POUŽÍVANIA

- Odsávač používajte iba po prečítaní tohto návodu!
- Zariadenie je určené iba na domáce, neprofesionálne použitie.
- Výrobca si vyhradzuje právo na vykonávanie zmien, ktoré neovplyvňujú fungovanie zariadenia.
- Výrobca nezodpovedá za prípadné škody alebo požiare spôsobené zariadením následkom nedodržiavania pokynov a odporúčaní, ktoré sú uvedené v tejto príručke.
- Kuchynský odsávač sa používa na odstraňovanie (odsávanie) kuchynských pár. Nepoužívajte ho na iné účely.
- Odsávač, ktorý funguje v režime odsávania, pripojte k príslušnému ventilačnému potrubiu (nepripájajte ku komínovým, dymovým alebo spalinovým potrubiam, ktoré sú v prevádzke). Odsávač vyžaduje inštaláciu potrubia, ktoré odvádza vzduch smerom von z miestnosti. Dĺžka potrubia (najčastejšie rúra Ø 120 alebo 150 mm) nesmie byť dlhšia ako 4-5 m. Potrubie odvádzajúce vzduch sa musí používať aj v prípade teleskopických a vstavaných odsávačov používaných v režime pohlcovania
- Odsávač, ktorý je nastavený režime pohlcovania, vyžaduje inštaláciu filtra s aktívnym uhlím. V tomto prípade sa nevyžaduje inštalácia potrubia odvádzajúceho vzduch von, odporúča sa však montáž usmerňovača prúdu vzduchu (iba komínové odsávače).
- Odsávač má nezávislé osvetlenie a tiež odťahový ventilátor s možnosťou nastaviť jednu z niekoľkých rýchlostí otáčania.



- V závislosti na verzii zariadenia je odsávač určený na trvale pripevnenie na zvislú stenu nad plynovým alebo elektrickým sporákom (komínové a univerzálne odsávače); na strop nad plynovým alebo elektrickým sporákom (ostrovne odsávače); na zvislú stenu v zabudovanom nábytku nad plynovým alebo elektrickým sporákom (teleskopické a vstavané odsávače). Pred inštaláciou sa uistite, či konštrukcia steny / stropu je dostatočná na udržanie odsávača. Niektoré modely odsávačov sú veľmi ťažké.
- Výška inštalácie zariadenia nad elektrickou varnou doskou je uvedená v liste výrobku (technickej špecifikácii zariadenia). Ak je v montážnej príručke plynových zariadení uvedená väčšia vzdialenosť, musí to byť pri montáži zohľadnené (obr. 1).
- Pod kuchynským odsávačom nenechávajte otvorený oheň, pri vyberaní riadu z horáku nastavte minimálny plameň. Vždy skontrolujte, či plameň nepresahuje poza riad, pretože to spôsobuje nežiaduce straty energie a nebezpečnú koncentráciu tepla.
- Jedlá pripravované na tuku/oleji musia byť pod stálym dohľadom, pretože nahriaty olej/tuk sa môže ľahko zapáliť.
- Pred každou manipuláciou, napr. čistenie, výmena filtra alebo pred začatím servisných prác, odsávač pár sa musí odpojiť od elektrického napätia.
- Protitukový filter do kuchynského odsávača sa musí čistiť minimálne raz mesačne, keďže zachytený tuk je ľahko horľavý.
- Ak sa v miestnosti, okrem odsávača, využívajú iné zariadenia s neelektickým spaľovaním (napr. pece na tekuté palivo, prietokové ohrievače), musí sa zabezpečiť dostatočné vetranie (prísun vzduchu). Bezpečné používanie je možné vtedy, ak pri súčasnom používaní odsávača a iných zariadení, ktoré spotrebúvajú vzduch v danej miestnosti, na mieste používania týchto zariadení je podtlak maximálne 0,004 milibaru (tieto požiadavky sa nemusia splniť v prípade, ak sa odsávač používa v režime pohlcovača pár).

- Odsávač sa nesmie používať ako plocha na opieranie osôb, ktoré sú v kuchyni.
- Odsávač často čistíte, tak z vonku ako aj z vnútra (MINIMÁLNE RAZ MESAČNE), pričom dodržiavajte pokyny uvedené v tejto príručke. V prípade nedodržiavania zásad týkajúcich sa čistenia odsávača, ako aj výmeny filtrov, hrozí riziko vzniku požiaru.
- Ak bude napájací kábel bude poškodený, musí byť vymenený v špecializovanom servise.
- Zabezpečte možnosť odpojenia zariadenia od el. napätia vytiahnutím zástrčky z el. zásuvky, alebo vypnutím dvoj-pólového vypínača.
- Toto zariadenie nie je prispôsobené k používaniu osobami (v tom deťmi) s obmedzenou fyzickou, zmyslovou alebo psychickou schopnosťou alebo osobami s nedostatočnými skúsenosťami a znalosťami zariadenia, iba ak je uskutočňované pod dohľadom alebo v súlade s návodom používania zariadenia, odovzdanom osobami odpovedajúcimi za ich bezpečnosť.
- Venujte mimoriadnu pozornosť tomu, aby spotrebič nepoužívali deti ponechané bez dozoru.
- Skontrolujte, či el. napätie uvedené na výrobnom štítku zariadenia sa zhoduje s parametrami el. napätia siete.
- Pred montážou napájací kábel rozviňte a vyrovnajte.
- Dávajte pozor, aby sa obalové materiály (polyetylénové vrecká, kúsky polystyrénu atď.) nedostali do rúk deťom.
- Pred pripojením odsávača k sieťovému napájaniu vždy skontrolujte, či bol napájací kábel správne nainštalovaný a či NEBOL pritlačený odsávačom počas montážnych prác. Zariadenie nepripájajte k el. napätiu predtým, než úplne skončíte montáž zariadenia.
- Odsávač sa nesmie používať bez namontovaných hliníkových protitukových filtrov.
- Pod odsávačom sa v žiadnom prípade nesmú pripravovať jedlá s použitím otvoreného ohňa (flambovanie). Je to prísne zakázané.



- Čo sa týka dodržiavania požadovaných technických a bezpečnostných prostriedkov a pokynov týkajúcich sa odvádzania spalín, bezpodmienečne dodržujte platné miestne predpisy a normy.
- V prípade, ak skrutky, ako aj montážne a upevňujúce prvky nebudú správne (v súlade s touto príručkou) dotiahnuté (upevnené), hrozí riziko úrazu, či dokonca smrti.
- Visiace odsávače fungujú iba v režime pohlcovania pachov.
- **POZOR!** Chýbajúca inštalácia upevňovacích skrutiek alebo prostriedkov v súlade s týmito pokynmi môže spôsobiť úraz elektrickým prúdom.

ROZBALENIE

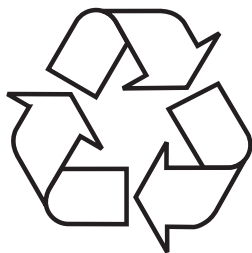

Zariadenie je chránené pred poškodením počas prepravy. Prosíme Vás, aby ste po vybalení zariadenia zlikvidovali obalové materiály spôsobom neohrozujúcim životné prostredie.

Všetky materiály použité na zabalenie sú neškodné pre životné prostredie, sú 100% recyklovateľné a sú označené príslušným

symbolom.

Pozor! Dávajte pozor, aby sa obalové materiály (polyetylénové vrecká, kúsky polystyrénu atď.) nedostali do rúk deťom.

LIKVIDÁCIA ZARIADENÍ



Toto zariadenie je označené v súlade s Európskou smernicou 2012/19/ES. Tento symbol informuje, že toto zariadenie sa po opotrebovaní (skončení používania) nesmie vyhodiť do komunálneho odpadu.

Užívateľ je povinný zariadenie odovzdať v zbernom mieste opotrebovaných elektrických a elektronických zariadení. Subjekty, ktoré sa za-

oberajú spracovaním opotrebovaných zariadení, tzn. miestne zberné miesta, obchody alebo jednotky štátnej správy, vytvárajú príslušný systém, ktorý každému umožňuje odovzdať takéto zariadenia.

Správny postup pri likvidácii elektrického a elektronického zariadenia predchádza negatívnemu vplyvu škodlivých pre ľudské zdravie a životné prostredie konzekvencií, ktoré vyplývajú z prítomnosti nebezpečných častí ako aj nesprávneho skladovania a recyklácie takýchto zariadení.

POUŽÍVANIE

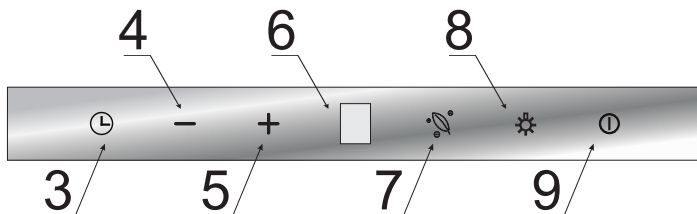

Ovládanie odsávača

Ovládací panel odsávača je zobrazený na obr. 4, na pripomenutie je uvedený aj nižšie:



Ovládací panel má niekoľko snímačov. Ich funkcie sú opísané nižšie:

- 3- Snímač Časovača (oneskorené vypnutie odsávania)
- 4- Snímač zmeny rýchlosti o jednu úroveň menej
- 5- Snímač zmeny rýchlosti o jednu úroveň viac
- 6- Displej
- 7- Snímač zapnutia/vypnutia funkcie ozónovania
- 8- Snímač ovládania osvetlenia
- 9- Snímač pohotovostného režimu (StandBy)

Keď zariadenie pripojíte k el. napätiu, na displeji sa na sekundu zobrazí **8**, a následne sa displej vypne. Dotknutím snímača  aktivujete pohotovostný režim (snímač  sa dodatočne zasvieti).

Turbínu zariadenia v pohotovostnom režime spustíte stlačením snímača **+**.

Dostupné rýchlosti motora (odsávania):



- Najnižšia rýchlosť (1). Túto rýchlosť používajte, keď sa nevytvára príliš veľa pary.
- Stredné rýchlosti (2 až 3). Túto rýchlosť používajte, keď sa vytvára stredne veľké množstvo pary, napr. pri varení niekoľkých jedál súčasne.
- Režim Turbo (**T**) - Túto rýchlosť používajte, keď sa vytvára veľké množstvo pary, napr. pri vyprážaní či grilovaní.

Rýchlosti môžete meniť snímačom **+** a **-**.



Pozor! Režim Turbo je aktívny iba 5 minút (bodka na displej bliká), potom sa rýchlosť automaticky zníži o jednu úroveň. Režim Turbo má obmedzený celkový čas neustáleho používania; ak režim Turbo spustíte viackrát po sebe, môžete ho používať maximálne počas 30 minút (do tohto limitu sa započítavajú aj všetky prestávky medzi jednotlivými spusteniami režimu Turbo trvajúce maximálne 5 minút). Keď sa vyčerpá tento limit, režim Turbo bude dočasne nedostupný – nemôžete ho spustiť počas nasledovných 30 minút; v tomto čase môžete používať maximálne rýchlosť 3.









Keď je spustená nejaká rýchlosť, turbínu spustíte viacnásobným stlačením snímača —, až kým sa na displeji nezobrazí , alebo stlačte snímač .

Osvetlenie zapnete stlačením snímača . Keď chcete osvetlenie vypnúť, znovu stlačte snímač . Osvetlenie funguje nezávisle od snímača pohotovostného režimu.

Časovač (oneskorené vypnutie odsávania)

Táto funkcia je určená na nastavenie oneskoreného vypnutia odsávania. Funkcia je vhodná napr. vtedy, keď chcete po skončení varenia odsáť všetky pary (zápach) z miestnosti. Môžete nastaviť 5, 10 alebo 15 minút oneskorenia. Keď chcete spustiť funkciu oneskorenia, keď je spustené odsávanie, na ľubovoľnej rýchlosti, jedenkrát sa dotknite snímača . Snímač začne blikať a na displeji sa zobrazí . Teraz môžete snímačom — a + vybrať čas, po uplynutí ktorého sa má zariadenie automaticky vypnúť; aktuálne nastavenie sa zobrazuje na displeji; symboly majú nasledovný význam:

Na displeji	Trvanie oneskorenia [min.]
	15
	10
	5

Keď sa na displeji zobrazí požadovaná hodnota (podľa vyššie uvedenej tabuľky), potvrdíte nastavenie stlačením snímača . Na displeji sa pri čísle aktuálnej rýchlosti zobrazí blikajúca bodka, a snímač  bude blikať. Keď chcete funkciu oneskoreného vypnutia deaktivovať, v ľubovoľnej chvíli opäť stlačte snímač , následne snímač  a bodka pri rýchlosti prestanú blikať.

Funkcia ozónovania

Keď aktivujete túto funkciu, bude sa vytvárať ozón. Ozón má antibakteriálne, protivírusové a protiplesňové vlastnosti, ničí roztoče a mikroorganizmy. Okrem toho trvale odstraňuje a neutralizuje organické a anorganické zápachy, a tiež dezinfikuje miestnosti. Vďaka tomu sa zápachy pochádzajúce z varenia a smaženia odstraňujú rýchlejšie a účinnejšie.





Funkciu ozónovania môžete používať nezávisle od režimu práce odsávača, tzn. aj pri odsávaní aj pri pohlcovaní.



Funkcia ozónovania je dostupná iba vtedy, keď je spustená vrtuľa odsávača.

Uvoľňovanie ozónu cez odsávač sa vykonáva v určitých cykloch, ktoré sú naprogramované takým spôsobom, aby koncentrácia ozónu neprekročila prípustné a bezpečné dávky, zaručujúc plnú bezpečnosť používania.

POZOR! Aby ste zabránili riziku nadmernej koncentrácie ozónu, čo môže byť zdraviu škodlivé, pred prvým použitím funkcie ozónovania nastavte vhodný program ozónovania, zvolený príslušne podľa veľkosť miestnosti (v prípade otvorených kuchýň zohľadnite nielen plochu kuchyne, ale plochu celého súvislého priestoru).



Vhodný program ozónovania nastavte nasledovne:

- Stlačením snímača aktivujte režim StandBy , na displeji sa zobrazí .
- Dotknite a podržte snímač  cca 8 sekúnd, na displeji sa zobrazí číslica 1, 2 alebo 3, podľa toho, ktorý program bol zvolený doteraz.
- Snímačom  a  vyberte požadovaný program ozónovania, podľa veľkosti daného priestoru:

Na displeji	Plocha miestnosti v ktorom sa používa odsávač s aktívnou funkciou ozónovania [m ²]
	< 6 m ²
	6 – 10 m ²
	> 10 m ²

- Opätovným stlačením snímača  potvrdíte zvolený program, na displeji sa zobrazí .

Vybraný program ozónovania sa uloží, dokonca aj v prípade straty el. napätia.

Keď nastavíte vhodný program ozónovania, môžete začať túto funkciu používať. Postupujte nasledovne: spustíte odsávač a nastavte ľubovoľnú rýchlosť. Keď chcete aktivovať funkciu ozónovania, stlačte snímač . Prítomnosť ozónu vo vzduchu môžete ľahko cítiť vďaka charakteristickému zápachu, takom, aký je po búrkach. Keď chcete funkciu ozónovania vypnúť, opäť stlačte snímač .

Táto funkcia sa vypne automaticky po 3 hodinách od aktivácie, alebo keď sa vypne motor odsávača.

Pozor: Ak ozónovanie bude prerušené, a prerušenie bude trvať dlhšie než 40 minút, pri opätovnom aktivovaní funkcie sa cyklus spustí odnova, tzn. nebude zohľadnený čas, počas ktorého bola funkcia spustená pred jej prerušením.

Príliš vysoká koncentrácia ozónu v miestnosti je zdraviu škodlivá, preto používajte vhodný program, dodatočne:

- Ozón nevdychujte priamo zo zariadenia (z výstupných mriežok plášťa generátora ozónu),
- Výstupné mriežky vzduchu ničím nezakrývajte, neblokujte.
- Funkciu ozónovania nesmú používať osoby, ktoré majú poruchu čuchu.

Iné dôležité informácie týkajúce sa používania odsávača

Režim pohlcovania: V tomto režime sa prefiltrovaný vzduch cez otvory, ktoré sú na to určené, vracia späť do miestnosti (recirkulácia). Pri tomto nastavení sa musí namontovať uhlíkový filter, a tiež odporúčame namontovať smerovač (difúzor) vychádzajúceho vzduchu (dostupný pre každý model, používa sa predovšetkým v komínových odsávačoch).

Režim odsávania: V tomto režime odsávač odvádza vzduch vonku špeciálnym potrubím. V tomto režime nepoužívajte uhlíkový filter (ak je vložený, vyberte ho). Odsávač pár sa pripája k ventilačnému komínu pomocou pevných alebo elastický rúr s priemerom 150 mm alebo 120 mm a príslušných spojok, ktoré si môžete zaobstaráť v obchodoch s inštaláčnymi materiálmi. Pripojenie je potrebné zadať kvalifikovanému technikovi.

Rýchlosť ventilátora: Najnižšia a stredná rýchlosť ventilátora sa používa v normálnych podmienkach a pri malej koncentrácii pár. Najvyššia rýchlosť sa používa iba v prípade vysokej koncentrácie kuchynských pár, napr. počas smaženia, grilovania.

Pozor (týka sa iba univerzálnych odsávačov): Univerzálne odsávače sú skonštruované tak, že zmena režimu práce odsávača sa musí vykonať ručne. Spôsob zmeny režimu je znázornený na obrázku 8.

Pozor (týka sa iba vstavaných a teleskopických odsávačov): Vstavané a teleskopické odsávače používané v režime pohlcovania, musia mať namontované potrubie odvádzajúce vzduch. Druhý koniec potrubia je potrebné nasmerovať do miestnosti, tadiaľ bude odvádzaný prefiltrovaný vzduch.

Pozor: Visiace odsávače fungujú iba v režime pohlcovania.



ČISTENIE A ÚDRŽBA

Konzervácia

Pravidelné čistenie a údržba zariadenia zaručujú dobré fungovanie odsávača a zároveň predlžujú jeho životnosť. Dôležité je pravidelné čistenie protitukových filtrov a výmena uhlíkových filtrov v súlade s odporúčaniami výrobcu.

- Nepoužívajte vlhké handričky alebo špongie ani prúd vody.
- Nepoužívajte riedidlá ani alkohol, pretože by mohli zmatnieť lakované povrchy.
- Nepoužívajte leptavé látky, najmä na čistenie povrchov z nerezovej oceli.
- Nepoužívajte tvrdé, drsné handričky
- Odporúčame používať vlhkú a jemnú handričku s použitím jemných saponátov.

Pozor: Po niekoľkých umytiach v umývačke riadu sa farba hliníkového filtra (mriežky) môže zmeniť. Taká zmena farby neznamena, že filter nefunguje správne, a že sa musí vymeniť.

Protitukový filter

Protitukový filter je potrebné čistiť každý mesiac počas normálnej prevádzky odsávača, v umývačke riadu alebo ručne s použitím jemného čistiaceho prostriedku alebo tekutého mydla.

Demontáž protitukového filtra je znázornená na obrázku č. 5.

Pri niektorých modeloch je použitý akrylový filter. Musí byť vymenený aspoň raz za 2 mesiace, alebo častejšie v prípade veľmi intenzívneho používania.

Uhlíkový filter

Uhlíkový filter sa používajú iba vtedy, ak odsávač pár nie je pripojený na ventilačný komín. Uhlíkový filter je schopný absorbovať pachy až určitú absorpčnú hladinu – nasýtenie. Uhlíkové filtre sa nesmú umývať, nie sú vhodné na regeneráciu a musia sa vymieňať, a to aspoň raz na 3-4 mesiace alebo častejšie, ak sa odsávač pár využíva intenzívne.

Demontáž uhlíkového filtra je znázornená na obrázku 6.

Osvetlenie

Je potrebné používať žiarovky / halogény / diódové moduly s rovnakými parametrami ako sú nainštalované výrobcom v zariadení. Výmena osvetlenia je znázornená na obrázku č. 7. Ak obrázok nie je v tejto príručke uvedený, modul osvetlenia môže vymeniť iba autorizovaný servis.

Tisztelt Ügyfelünk,

A mai naptól kezdve az Ön mindennapi teendői egyszerűbbek lettek mint valaha. A készülék  a könnyű használat és kiváló hatékonyság rendkívüli kombinációja. A használati utasítás elolvasását követően Önnek nem okoz gondot a kezelése.

A készülék, mely elhagyta a gyárat, gondosan ellenőrizve lett a csomagolás előtt a biztonságot és funkcionalitást illetően.

Kérjük Önöket, hogy a készülék üzembe helyezése előtt figyelmesen olvassák el a használati utasítást. A használati utasításban foglaltak betartása segít megelőzni a helytelen üzemeltetést. A használati utasítást meg kell tartani és el kell rakni úgy, hogy szükség esetén kéz alatt legyen.

A balesetek elkerülése érdekében gondosan követni kell a használati utasításban foglaltakat.

Tisztelettel,



BIZTONSÁGI UTASÍTÁSOK

- A páraelszívót csak a jelen használati utasítás elolvasását követően lehet használni.
- A készüléket csakis háztartásbeli használatra tervezték.
- A gyártó fenntartja magának a jogot olyan újítások bevezetésére, melyek nem lesznek hatással a készülék használatára.
- A gyártó nem vállal felelősséget a készülék által okozott károkért illetve tüzesetekért, melyeket a jelen használati utasításban foglaltak be nem tartása okozott.
- A tűzhely feletti páraelszívó a konyhai gőzök elszívására használatos. Nem szabad más célra használni.
- Az elszívó üzemmódban dolgozó páraelszívót a megfelelő szellőző csatornához kell csatlakoztatni (nem szabad kéményhez, füstelvezető vagy égéstermék elvezető csatornához csatlakoztatni, amelyek használatban vannak). A páraelszívóhoz csatlakoztatni kell tömlőt, mely elvezeti a levegőt kívülre. A tömlő hossza (általában 120 mm illetve 150 mm Ø cső) nem haladhatja meg a 4-5 m-t. A légelvezető tömlő szintén szükséges a teleszkópos és a bútorba beépített, keringtető üzemmódban üzemelő páraelszívónál.
- A keringtető üzemmódban üzemelő páraelszívóknál aktív széntartalmú szűrő felszerelése szükséges. Ebben az esetben nincs szükség levegő elvezető cső felszerelésére, viszont ajánlott a levegő kivezető kémény felszerelése (csak a kéményes páraelszívóknál).



- A páraelszívó független világítással és elszívó ventilátorral rendelkezik, mely különböző sebességfokozatokra állítható.
- A készülék verziójától függően, a páraelszívót egy függőleges falra kell szerelni a gáz- illetve elektromos tűzhely fölé (kéményes és univerzális páraelszívók); a gáz- illetve elektromos tűzhely fölött lévő mennyezetre (sziget páraelszívók); egy függőleges falra a gáz- illetve elektromos tűzhely fölött, beépítve egy konyhabútorba (teleszkópos és bútorokba beépített páraelszívók). Mielőtt elkezdené a felszerelést, győződjön meg arról, hogy a fal / mennyezet szerkezete elbírja a páraelszívó súlyát. A páraelszívó néhány modellje igen nehéz.
- Az elektromos tűzhely fölötti telepítési magasság a készülék termék adatlapján található (a készülék műszaki specifikációja). Ha a gáztűzhely használati utasításában nagyobb távolságok lettek előírva, akkor ezeket kell figyelembe venni (1 rajz)
- A páraelszívó alatt tilos a nyílt láng használata. Amikor levesszük az edényt a tűzhelyről, állítsuk a lángot minimumra. Mindig ellenőrizzük, hogy a lángok nem csapnak-e a ki az edény alól, mivel ez energiaveszteséget illetve veszélyes hő koncentrációt okozhat.
- Ha olajat használunk a sütéshez a páraelszívó alatt, az üzemeltetés teljes időtartama alatt tartsa szemmel az ételt, ugyanis a túlmelegedett olaj tüzet okozhat.
- Mielőtt kicserélnénk a zsírszűrő betéteket illetve minden javítás, karbantartás előtt áramtalanítsuk a készüléket kihúзва a dugót a konnektorból.
- A zsírszűrő betéteket legalább havonta meg kell tisztítani. A zsírral szennyezett zsírszűrő betétek könnyen lángra lobbanhatnak.

- Ha a helyiségben, ahol a páraelszívó üzemel, más nem elektromos készüléket is használunk (mint pl. a olajkemma, átfolyós vízmelegítő, bojler) biztosítani kell a jó szellőzést (levegőátfolyás). A biztonságos használat akkor lehetséges, ha a páraelszívó és a többi készülék egyszerre való használatánál, ott, ahol a készülékek el vannak helyezve, a légnyomás nem haladja meg 0,004 milibart (ez a pont érvényét veszti amikor a keringtető üzemmódban használjuk a páraelszívót)
- Nem szabad a páraelszívóra támaszkodni.
- A páraelszívót gyakran meg kell tisztítani, mind kívülről, mind pedig belülről (LEGALÁBB HAVONTA EGYSZER, a jelen használati utasításban foglalt karbantartási útmutatók betartásával). A páraelszívó tisztítására és a szűrők cseréjére irányuló utasítások be nem tartása tűzveszélyt okozhat.
- Ha a csatlakozó kábel megsérül, ki kell cserélni egy erre hivatott szakszervizben.
- Biztosítani kell a készülék kikapcsolhatóságát az áramforrásból, a csatlakozó dugó kihúzása illetve a kétpólusú megszakító gomb megnyomása által.
- Ezt a készüléket nem használhatják olyan személyek (többek között gyerekek) akik csökkent fizikai, érzékszervi vagy értelmi képességűek, vagy hiányzik a megfelelő tapasztalatuk vagy a tudásuk, hacsak nem felügyeli őket egy a biztonságukért felelős személy, aki a használati utasítás alapján útmutatókkal látja el őket.
- Különösen arra kell ügyelni, hogy a felügyelet nélkül maradt gyerekek ne játszhassanak a készülékkel.
- Győződjünk meg arról, hogy a készülék belsejében található típuscímkén feltüntetett hálózati feszültség és csatlakozó értékek megegyeznek-e a lakásban található értékekkel.
- A szerelési munkálatok megkezdése előtt tekerjük ki és egyenesítsük ki a csatlakozókábelt.



- A csomagolóanyagokat (polietilén zacskók, polisztirol stb.) a kicsomagolás közben tartsuk távol a gyerekektől.
- Mielőtt a készüléket a hálózatra csatlakoztatná, mindig ellenőrizze, hogy a tápkábel megfelelően van-e telepítve, és hogy NEM szorult-e be a páraelszívó alá az összeszerelési műveleteket során. Ne csatlakoztassa a készüléket az elektromos hálózatra a telepítés befejezése előtt.
- Tilos a páraelszívó használata ha nincs rá felszerelve az alumínium zsírszűrő.
- Szigorúan tilos a páraelszívó alatt a nyílt láng használata (flambírozás).
- Az égéstermék elvezetésével kapcsolatos biztonsági és műszaki követelmények alkalmazásánál szigorúan be kell tartani az illetékes helyi hatóságok rendelkezéseit.
- A csavarok illetve egyéb rögzítő elemek nem megfelelő – vagyis a jelen használati utasítással nem egyező - meghúzása és telepítése veszélyt jelenthet az emberi egészségre és életre.
- A lelógó páraelszívók csakis keringtető üzemmódban üzemelnek.
- **FIGYELEM!** A csavarok és rögzítő elemeknek nem az útmutató szerinti felhelyezése áramütés-veszélyt okozhat.

KICSOMAGOLÁS

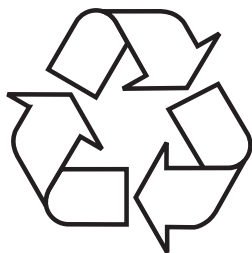

A készülék a szállítás idejére megfelelő módon be lett csomagolva a biztonság érdekében. Miután kicsomagoltuk a készüléket, a csomagolást környezetkímélő módon kell eltakarítani.

Az összes csomagolóanyag a környezet számára ártalmatlan, 100% újrahasználatos és megfelelő jelekkel van ellátva.

Figyelem! A csomagolóanyagokat (polietilén zacskók, polisztirol stb.) a kicsomagolás közben tartsuk távol a gyerekektől.

A HASZNÁLT KÉSZÜLÉKEK ELTÁVOLÍTÁSA



Ez a készülék el lett látva az 2012/19/EU direktívával. Ez a jelzés arról tájékoztat, hogy a készülék, miután használata befejeződött, nem kerülhet a szemétkosárba az összes többi házi hulladékkal együtt.

A felhasználó köteles az elhasznált készüléket egy elektronikus és elektromos hulladékgyűjtő pontban leadni. A hulladékgyűjtő

pontok, többek között a lokális pontok, a boltok, az önkormányzati szervezetek egy rendszert alkotnak, mely lehetővé teszi a hulladék leadását.

Az elektronikus és elektromos hulladékkal való megfelelő bánásmód segít megelőzni az emberi egészségre és környezetre káros mellékhatásokat, melyeket a hulladékkal való nem megfelelő bánásmód és a hulladékban található veszélyes anyagok okozhatnak.

HASZNÁLAT

Páraelszívó vezérlése

A páraelszívó irányítópanelje a 4 rajzon látható, de emlékeztetőül alább is bemutatjuk:

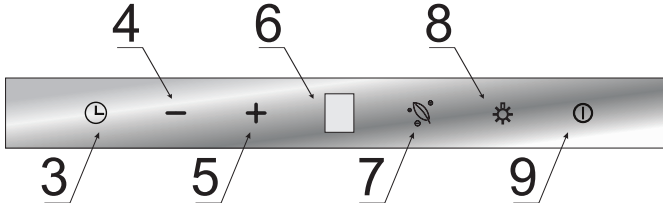

Az irányítópanel szenzorokkal van felszerelve. A funkcióikat az alábbiakban ismertetjük:

- 3- Timer szenzor (a páraelszívó késleltetett kikapcsolása)
- 4- Alacsonyabb sebességfokozatra váltó szenzor
- 5- Magasabb sebességfokozatra váltó szenzor.
- 6- Kijelző
- 7- Az ozonátor funkciót aktiváló/deaktiváló szenzor
- 8- Világítás szabályozó szenzor
- 9- StandBy (készenléti állapot) üzemmód szenzorja

A készülék áramhoz való csatlakoztatását követően a kijelzőn egy másodperc töredékéig a **H** jelenik meg, majd pedig kialszik a kijelző. Érintse meg a **⏻** szenzort, hogy aktiválja a készenléti üzemmódot (a **⏻** szenzor szintén világítani fog).

A készülék turbinájának bekapcsolásához a készenléti üzemmódban érintse meg **+** szenzort.



A beállítható sebességfokozatok:



- Legalacsonyabb sebességfokozat (1). Ezt a sebességfokozatot kismennyiségű gőznél használja.
- Közepes sebességfokozatok (2-3). Ezt a sebességfokozatot közepes mennyiségű gőznél használja, pl. amikor több ételt főz egyszerre.
- Turbó üzemmód (**P**) - Ezt a sebességfokozatot nagymennyiségű gőznél használja, pl. sütés illetve grillezés közben.

A sebességfokozat a **+** valamint **-** szenzorokkal módosítható.



Figyelem! A Turbó üzemmód csak 5 percre lehet aktív (a kijelzőn látható pont villog), majd pedig a sebességfokozat automatikusan egy alacsonyabbra kapcsol le. A Turbó üzemmódnál korlátozva van használatának teljes ideje; a Turbó üzemmódot újra és újra történő bekapcsolásával legfeljebb 30 percre használhatja (beleértve a Turbó üzemmód bekapcsolása közötti, legfeljebb 5 perces szüneteket). Ezután nem lehet majd újra használni a Turbó üzemmódot - a következő 30 percre le lesz blokkolva; ekkor az elérhető legmagasabb sebességfokozat a 3-as lesz.









A készülék turbinájának kikapcsolásához egy aktív sebességfokozatnál érintse meg a — szenzort néhány alkalommal, míg a kijelzőn meg nem jelenik a , illetve érintse meg a  szenzort.

A világítás bekapcsolásához érintse meg a  szenzort. A világítás kikapcsolásához érintse meg a  szenzort még egyszer. A világítás a StandBy szenzortól független.

Timer (a páraelszívó késleltetett kikapcsolása)

Ez a funkció a páraelszívó motorjának késleltetett kikapcsolására szolgál. Ezt a funkciót a főzés befejeését követően használhatja a helyiség gőztelenítésére. A lehetséges késleltetési idő 5, 10 vagy 15 perc. A késleltetési funkció bekapcsolása céljából, érintse meg - miközben a páraelszívó bármely sebességfokozatban található – egyszeri alkalommal a  szenzort. A szenzor elkezd villogni, s a kijelzőn megjelenik a . A — és + szenzorokkal most be tudja állítani az automatikus kikapcsolás idejét, beállítva a megfelelő szimbólumot a kijelzőn, mely a következőt jelenti:

A kijelző jelzései	Késleltetési idő [perc]
	15
	10
	5

Miután beállította a kiválasztott szimbólumot a kijelzőn (a fenti táblázat szerint), erősítse meg a választását a  szenzor megérintésével. A kijelzőn az aktuális sebességfokozatnál egy villogó pont jelenik meg, és a  szenzor villogni kezd. A késleltetési funkció kikapcsolásához bármikor újra érintse meg a  szenzort, ekkor a  szenzor és a sebességfokozatnál található pont kialszanak.

Ozonátor funkció





A funkció aktiválása ózonképzést eredményez. Az ózon baktericid, fungicid és virucid tulajdonságokkal rendelkezik, elpusztítja az atkákat és a mikroorganizmusokat. Emellett tartósan eltávolítja és semlegesíti a szerves és szervetlen szagokat és fertőtleníti a szobákat. Ennek köszönhetően az ételek főzéséből és sütéséből származó szagok gyorsabban és hatékonyabban kerülnek eltávolításra. Az ozonátor funkciót a páraelszívó működési módjától függetlenül használhatja, azaz mind az elszívó, mind pedig a keringtető üzemmódban.



Az ozonátor funkció csak akkor érhető el, ha a motorháztető turbina működik.

A páraelszívó ózonkibocsátása rögzített ciklusokban történik, úgy, hogy az ózonkoncentráció ne haladja meg a megengedett és biztonságos dózist, biztosítva a teljes biztonságot.

FIGYELEM! A túlzott ózonkoncentráció veszélyének elkerülése érdekében, amely az egészségre ártalmas lehet, az ozonátor funkció első használata előtt a helyiség méretéhez igazodó megfelelő ozonációs programot kell beállítani (nyitott konyhák esetén a konyhával közvetlenül összekapcsolt szobákat is figyelembe kell venni).



A megfelelő ozonációs program meghatározásához:

- Aktiválja a StandBy módot a  szenzorral, a kijelzőn a  jelenik meg.
- Érintse meg és tartsa lenyomva a  szenzort 8 másodpercen keresztül, a kijelzőn az 1-es, 2-es vagy 3-as szám jelenik meg az eddigi programtól függően.
- A  illetve  szenzorok segítségével az ozonációs programot a szoba méretétől függően választhatja ki:

A kijelző kijelzése	A helyiség felülete, amelyben a páraelszívó az aktív ozonátor funkcióval működik [m ²]
	< 6 m ²
	6-10 m ²
	> 10 m ²

- Érintse meg újra a  szenzort a program kiválasztásához, a kijelzőn a  jelenik meg.

A kiválasztott ozonációs program elmentésre kerül, még áramkimaradás esetén is.

A megfelelő ozonációs program beállítása után elkezdheti az ozonátor funkció használatát. E célból kapcsolja be a páraelszívót és állítson be egy sebesség-fokozatot. Az ozonátor funkció aktiválásához érintse meg a  szenzort. Az ózon jelenlétét a levegőben egy jellegzetes szag mutatja, olyan, amelyet például a vihart követően lehet érezni. Az ozonátor funkció kikapcsolásához érintse meg ismét a  szenzort.

Ez a funkció automatikusan kikapcsol 3 órával az aktiválást követően, vagy amikor a páraelszívó motorja kikapcsolásra kerül.

Figyelem: Ha az ózonozás meg lesz szakítva, és a szünet több, mint 40 percig tart, akkor a funkció újraaktiválása a ciklust újra elindítja, anélkül, hogy figyelembe venné a funkció szünet előtti aktív idejét.

A szobában lévő túlzott ózonkoncentráció káros az egészségre, ezért használja a megfelelő programot, továbbá:

- Ne lélegezze be az ózont közvetlenül a készülékből (az ozonátor ház kimeneti rácsából),
- Ne blokkolja a levegő kimeneti rácsokat,
- Az ozonátor funkciót nem használhatják szaglászavarokban szenvedő személyek.

A páraelszívó működésével kapcsolatos egyéb fontos információk

Keringtető üzemmódban való működés: Ebben az üzemmódban a szűrt levegő az erre a célra kialakított nyílásokon keresztül visszatér a helyiségbe. Ebben a beállításban egy szénszűrőt kell felszerelni, és javasoljuk a légfúvó felszerelését (a rendelkezésre állás függ a modelltől, főként kéményes páraelszívóknál kapható).

Elszívó üzemmódban való működés: Az elszívó üzemmódban történő használatnál a levegő a kültérbe van elvezetve egy speciális cső segítségével. Ennél az üzemmódnál el kell távolítani a szénszűrőt. A páraelszívó a levegő elvezető nyíláshoz egy speciális, merev vagy flexibilis 150 mm, illetve 120 mm átmérőjű cső és megfelelő rögzítő elemek segítségével van csatlakoztatva, melyeket az efféle áruk forgalmazásával foglalkozó üzletekben lehet megvásárolni. A telepítést szakképzett szakemberre kell bízni.

A ventilátor sebessége: A legalacsonyabb és a középső sebességfokozatot normális körülmények között és kisméretű gőzkibocsátásnál kell használni, míg a legnagyobb sebességfokozatot a gőzök nagy koncentrációjánál kell használni, mint pl. sütés közben, illetve grillezésnél.

Figyelem (csakis az univerzális páraelszívókra vonatkozik): Az univerzális páraelszívók szerkezete manuális üzemmód átállítást igényel. Az üzemmód megváltoztatásának módját a 8. ábra szemlélteti.

Figyelem (csak a beépíthető és teleszkópos páraelszívókra vonatkozik): A bútorba beépített és a teleszkópos páraelszívóknál keringtető üzemmódban levegő elvezető cső felszerelése szükséges. A cső másik végét a helyiségre kell irányítani, ezen keresztül áramlik majd a megszűrt levegő.

Figyelem: A felfüggesztett páraelszívók csakis elszívó üzemmódban üzemelnek.



TISZTÍTÁS ÉS KARBANTARTÁS

Karbantartás

A rendszeres karbantartás és tisztítás megfelelő és hibamentes működést, valamint hosszabb élettartamot biztosít a páraelszívónak. Különös figyelmet kell fordítani arra, hogy a zsírszűrő és az aktív szénoszűrő a gyártó utasításainak megfelelően legyen tisztítva és kerüljön kicserélésre.

- Ne használjon nedves rongyot, illetve szivacsot vagy pedig folyóvizet.
- Ne használjon oldószert, illetve alkoholt, ugyanis ezek károsíthatják a festett felületeket.
- Ne használjon maró hatású anyagokat, különösen a rozsdamentes felületek tisztítására.
- Ne használjon kemény, durva rongyot
- Tisztításnál nem invazív hatású szereket és enyhén vizes törlőkendőt ajánlatos használni.

Figyelem: Többszöri, a mosogatógépben történő tisztítást követően az alumínium szűrő színe megváltozhat. A színváltozás nem jelent meghibásodást illetve nincs szükség a szűrő kicserélésére.

Zsírszűrő

A zsírszűrőt a páraelszívó normális módon történő használatánál havonta kell tisztítani, mosogatógépben illetve kézi mosogatás által, enyhe hatású mosogatószer illetve folyékony szappan segítségével.

A zsírszűrő leszerelésének módja az 5. rajzon látható.

Néhány modellnél akril szűrő van alapfelszereltségen. Ezt legalább kéthavonta egyszer kell cserélni, illetve gyakrabban, ha a páraelszívót intenzíven használja.

Szénoszűrő

A szénoszűrőket csak akkor használjuk, amikor a páraelszívót nem csatlakoztattuk a szellőző rendszerhez. Az aktív szén tartalmazó szűrő magába szívja a főzés közben keletkező szagokat, egészen amíg meg nem telik. Nem lehet a szűrőt megtisztítani illetve újrahasználni, ezért legalább 3-4 havonta kéthavonta ki kell cserélni, ha intenzíven használjuk a páraelszívót, akkor gyakrabban.

A szénoszűrő kicserélésének módját a 6. rajz mutatja.

Világítás

Csak olyan paraméterű izzókat / halogén lámpákat / diódos modulokat szabad használni, mint amilyenek a gyárilag felszereltek voltak. A világítás kicserélésének módját a 7. rajz mutatja. Ha a használati utasításban nem található az ezt bemutató rajz, akkor a világító modul cseréjét csakis a szakszervizben lehet elvégezni.

GARANCIA ÉS VÁSÁRLÁS UTÁNI SZERVIZ

Garancia

Garanciális szolgáltatás a garanciajegy alapján A gyártó nem felelős a készülék helytelen használat okozta károkért.

Szerviz

- A készülék gyártója azt javasolja, hogy az összes javítási, illetve karbantartási tevékenységet a Gyári Szakszerviz illetve a Gyártó Márkaszervize végezze el. Biztonsági okokból Ön saját maga ne javítsa a készüléket.
- A nem megfelelő képesítéssel rendelkező személyek által végzett javítások súlyos veszélyt jelenthetnek az eszköz felhasználója számára.
- A gyártó, az importőr vagy a meghatalmazott forgalmazó által felkínált eszköz minimális jótállási idejét a garanciajegy tartalmazza.
- A készülék elveszíti a jótállást a készülék vagy annak részein végzett illetéktelen átalakítások, javítások, a plombák felszakítása, valamint a készüléken történő bármely másfajta, a használati utasításnak nem megfelelő tetszőleges beavatkozás eredményeként.

Javítási igény és segítségnyújtás hiba esetén

Ha az eszköz javítását igényli, vegye fel a kapcsolatot a szervizközponttal. A szerviz címe és telefonszáma a jótállási kártyán található. Mielőtt kapcsolatba lépne, készítse elő a készülék sorozatszámát, mely az adattáblán található: A kényelem érdekében írja ide le:

--	--	--	--	--	--	--	--	--	--	--	--	--	--	--

A gyártó nyilatkozata

A gyártó ezennel kijelenti, hogy a termék megfelel a következő EU direktívák-nak:

- **2014/35/EC Alacsony feszültségű direktíva**
- **2014/30/EC Elektromágneses kompatibilitás direktíva**
- **2009/125/EC**
- **RoHS 2011/65/EC**

A berendezés **CE** jelzéssel van ellátva, és megfelelőségi nyilatkozattal rendelkezik az illetékes piacfelügyeleti hatóság általi ellenőrzésre.

3CFT-900N

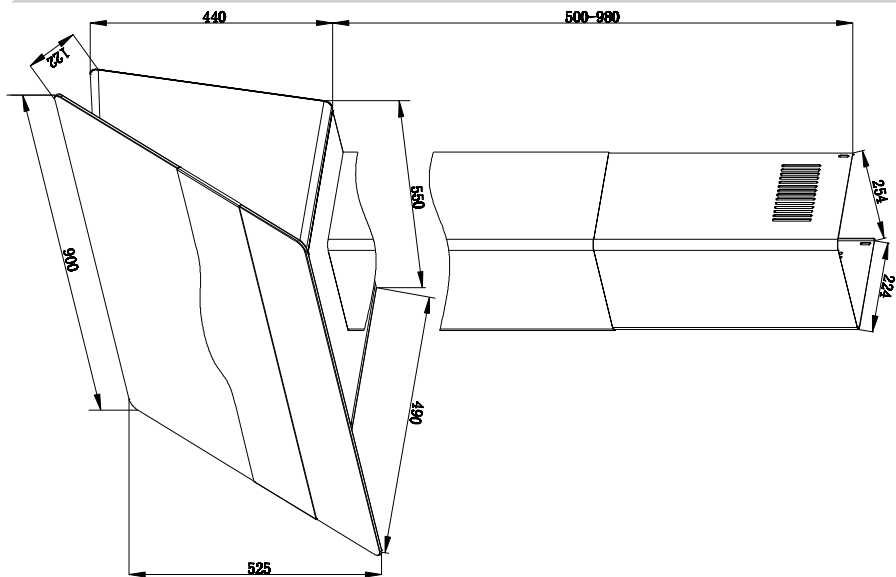

3CFT-610B / 3CFT-610N

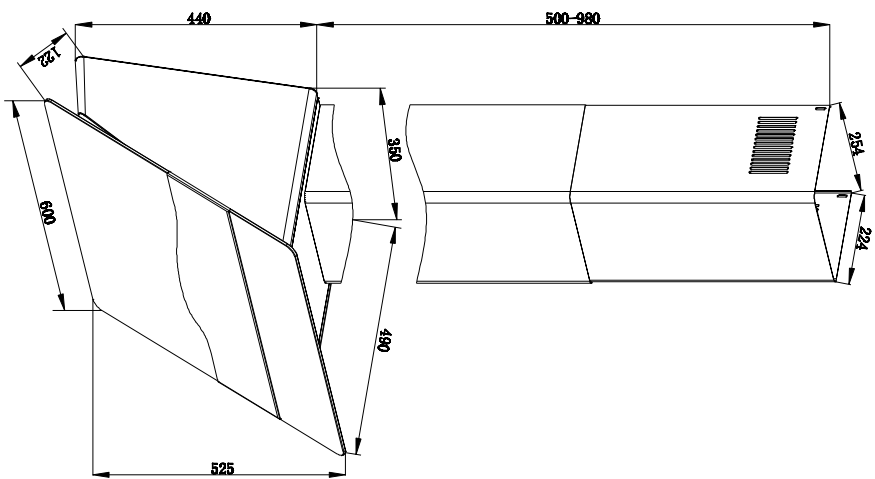

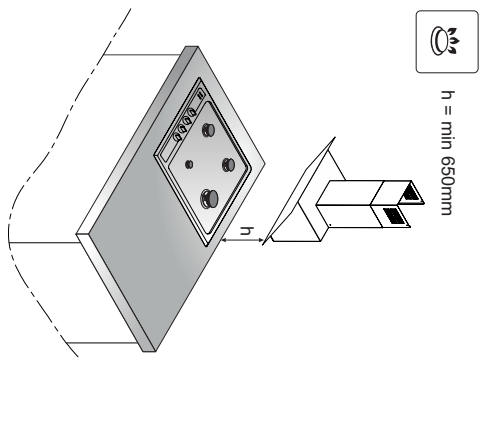
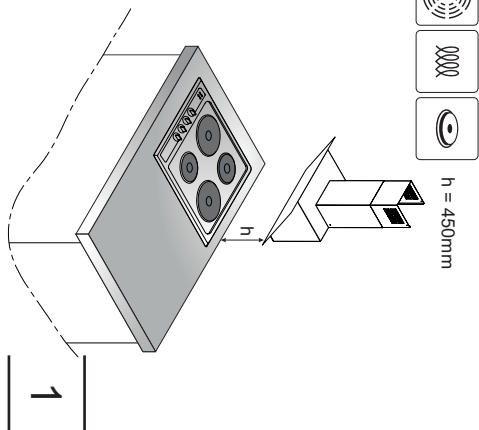
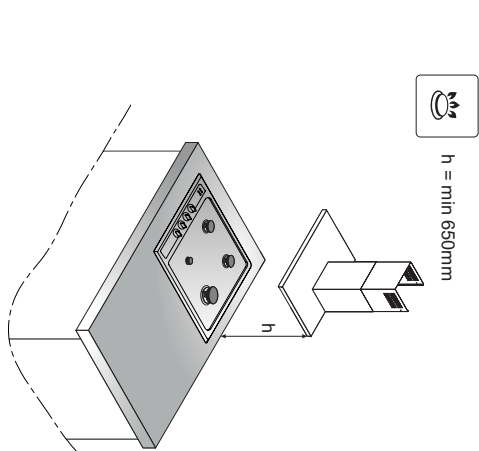
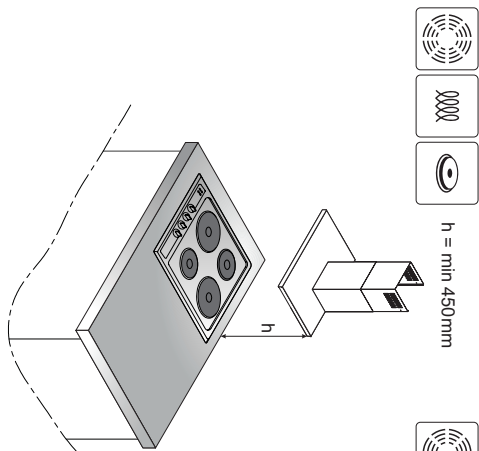
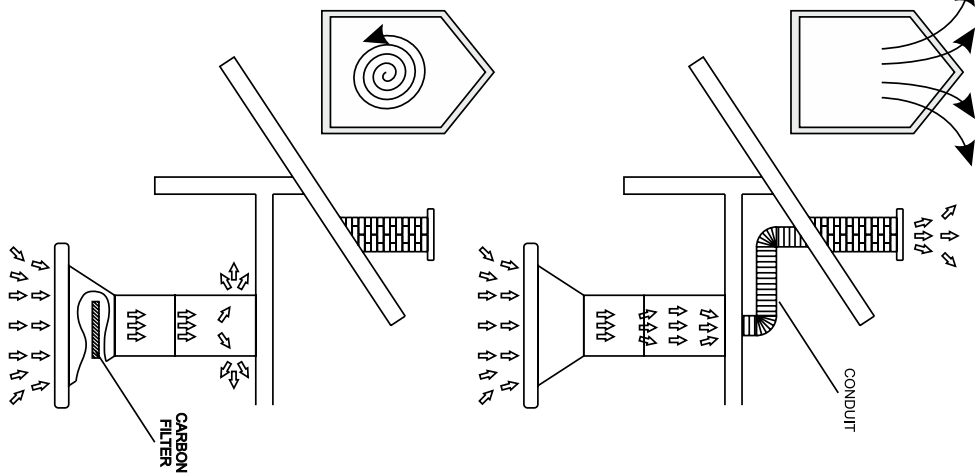

1

(2) Plastic tube
($\phi 10 \times 45 \text{mm}$)

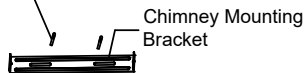

(2) ST4.2*30

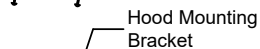

(3) ST5*45

(3) Plastic tube
($\phi 10 \times 45 \text{mm}$)



(2) Plastic tube
($\phi 7 \times 27 \text{mm}$)



(2) ST2.9*14



3a

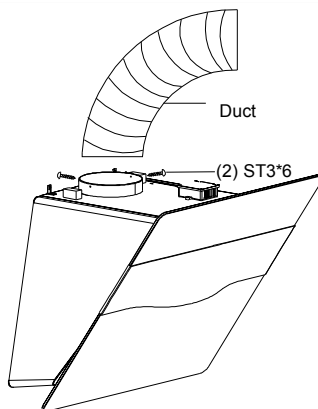

3b

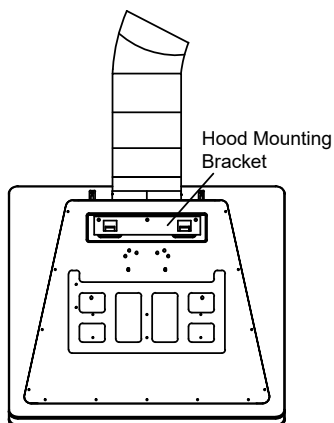

3c

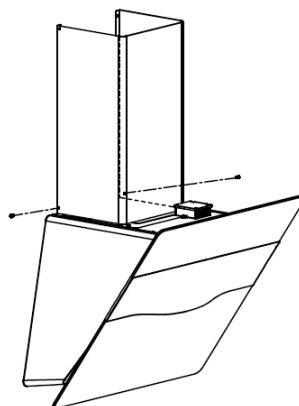

3d

(2) plastic tube
($\phi 7 \times 27 \text{mm}$)

(2) ST2.9*14

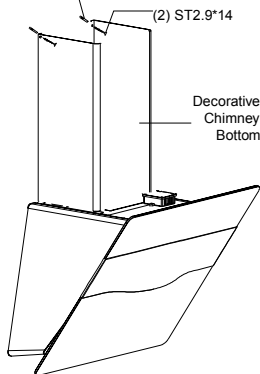

3e

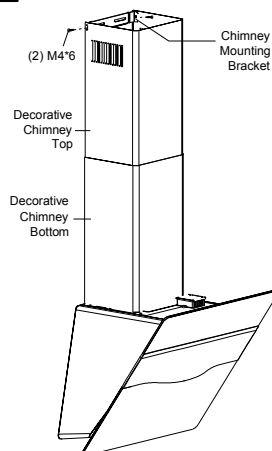

3f

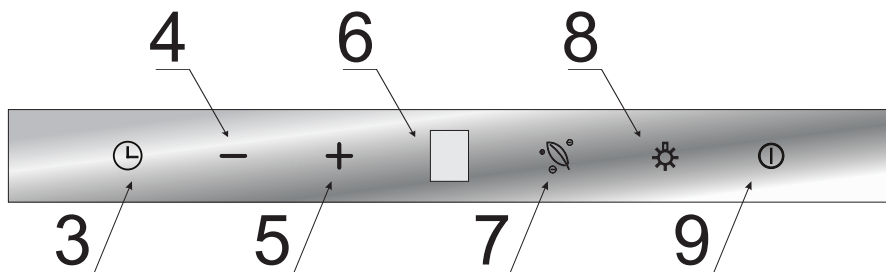

4

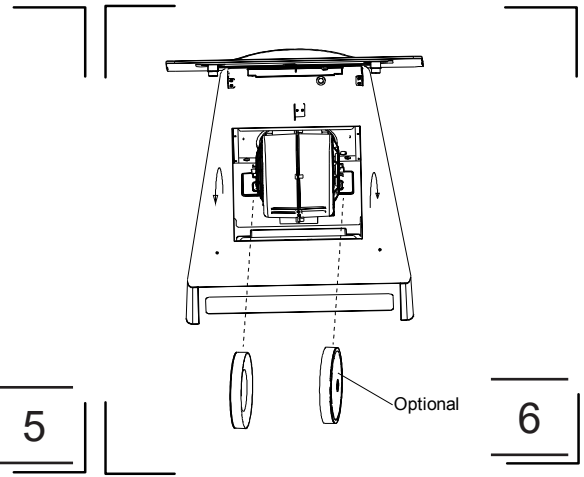
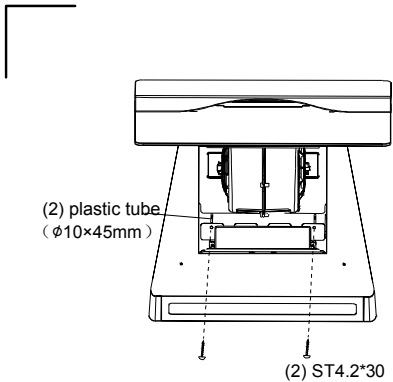

5

6

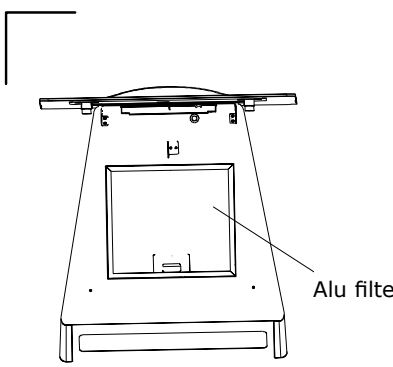

7





FAGOR
ELECTRODOMÉSTICO



www.fagorelectrodomestico.com