

FAGOR
ELECTRODOMÉSTICO



CS NÁVOD K OBSLUZE SK NÁVOD NA OBSLUHU

IO-DWS-3606/2
(06.2022)

CS Myčka
SK Umývačka

3LVF-638ADX



CS - OBSAH

POKYNY K BEZPEČNÉMU POUŽÍVÁNÍ	6
PŘED INSTALACÍ	6
PŘED PRVNÍM POUŽITÍM	6
BEZPEČNOST DĚTÍ	6
KAŽDODENNÍ OBSLUHA	7
V PŘÍPADĚ PROBLÉMŮ	7
DOPORUČENÍ	8
NÁDOBÍ, KTERÉ NENÍ VHODNÉ PRO MYTÍ V MYČCE	8
VYBALENÍ	10
LIKVIDACE OPOTŘEBOVANÝCH ZAŘÍZENÍ	11
INSTALACE ZAŘÍZENÍ	12
UMÍSTĚNÍ ZAŘÍZENÍ	12
PŘÍPOJKA VODY	12
HADICE PŘIVÁDĚJÍCÍ VODU	12
ODTOKOVÁ HADICE	13
ELEKTRICKÁ PŘÍPOJKA	13
PŘÍPRAVA ZAŘÍZENÍ DK PROVOZU	14
PŘED PRVNÍM POUŽITÍM MYČKY	14
VÝZNAM ODVÁPŇOVÁNÍ VODY	14
NAPLŇOVÁNÍ SOLI	14
TESTOVACÍ PROUŽEK	15
VÍCESLOŽKOVÉ DETERGENTY (NAPŘ.: "2 V 1", "3 V 1" ATP)	15
TABULKA TVRDOSTI VODY	16
SPOTŘEBA DETERGENTŮ	17
NAPLŇOVÁNÍ MYČKY NÁDOBÍM	21
HORNÍ KOŠ	21
SKLÁDÁNÍ POLIC NA HRNÍČKY/ŠÁLKY	21
SKLÁDÁNÍ STOJANŮ KOŠE	21
POKYNY K POUŽÍVÁNÍ KOŠE:	22
SPODNÍ KOŠ	23
NAPLŇOVÁNÍ DÁVKOVAČE DETERGENTU	24
NAPLŇOVÁNÍ DÁVKOVAČE LEŠTICÍHO PROSTŘEDKU A VÝBĚR NASTAVENÍ	25
REGULACE DÁVKOVAČE LEŠTIDLA	26
ZAPNUTÍ ZAŘÍZENÍ A VÝBĚR PROGRAMU	27
ZAPNUTÍ ZAŘÍZENÍ	27
ZMĚNA PROGRAMU	27
PŘIDÁVÁNÍ NÁDOBÍ V PRŮBĚHU PROGRAMU	27
PO UKONČENÍ MYCÍHO CYKLU	28
DISPLEJ A PANEL	29
CHYBOVÝ KÓD	30
DRŽÁK NA SKLENIČKY (JEN VYBRANÉ MODELY)	31
STOJÁNEK NA SKLENIČKY (JEN VYBRANÉ MODELY)	31
DRŽÁK NA PEČICÍ PLECH (JEN VYBRANÉ MODELY)	32
BLUE DOT (JEN VYBRANÉ MODELY)	32
AUTOMATICKÉ OTEVÍRÁNÍ DVÍŘEK	33
ČIŠTĚNÍ A ÚDRŽBA	34
ČIŠTĚNÍ VNĚJŠÍCH POVRCHŮ	34
ČIŠTĚNÍ VNITŘNÍCH POVRCHŮ	34
POSTŘIKOVACÍ RAMENA	35
ČIŠTĚNÍ MYČKY	35
ZJIŠTOVÁNÍ ZÁVAD	37
ZÁRUKA, POPRODEJNÍ SERVIS	39
ZÁRUKA	39

SK - OBSAH

POKYNY TÝKAJÚCE SA BEZPEČNÉHO POUŽÍVANIA	41
PRED MONTÁŽOU	41
PRED PRVÝM POUŽITÍM	41
BEZPEČNOSŤ DETÍ	42
KAŽDODENNÉ POUŽÍVANIE	42
V PRÍPADE PROBLÉMOV	43
ODPORÚČANIA	43
RIAD, KTORÝ NIE JE URČENÝ NA UMÝVANIE V UMÝVAČKE	43
ROZBALENIE	45
LIKVIDÁCIA ZARIADENÍ	46
INŠTALÁCIA ZARIADENIA	47
UMIESTNENIE ZARIADENIA	47
PRÍPOJKA VODY	47
PRÍTOKOVÁ HADICA	47
ODTOKOVÁ HADICA	48
PRIPOJENIE K EL. NAPÄTIU	48
PRÍPRAVA ZARIADENIA NA POUŽÍVANIE	49
PRED PRVÝM POUŽITÍM UMÝVAČKY	49
VÝZNAM ODSTRAŇOVANIA VODNÉHO KAMEŇA	49
NAPLŇOVANIE SOĽOU	49
TESTUJÚCA PÁSKA	50
TABLETY (NAPR.: „2 V 1“, „3 V 1“ AP.)	50
TABUĽKA TVRDOSTI VODY	51
SPOTREBA DETERGENTOV	52
NAPLŇOVANIA UMÝVAČKY RIADOM	56
HORNÝ KÔŠ	56
SKLADANIE POLÍC NA HRNČEKY/ŠÁLKY	56
SKLADANIE STOJANOV KOŠA	57
TIPY TÝKAJÚCE SA POUŽÍVANIA KOŠA:	57
DOLNÝ KÔŠ	58
NAPLŇOVANIE ZÁSOBNÍKA (DÁVKOVAČA) UMÝVACIEHO PROSTRIEDKU	59
NAPLŇOVANIE DÁVKOVAČE LEŠTIACEHO PRÍPRAVKU A VOĽBA NASTAVENIA	60
NASTAVENIE DÁVKOVANIA LEŠTIDLA	61
ZAPÍŇANIE ZARIADENIA A VOĽBA PROGRAMU	62
ZAPÍŇANIE ZARIADENIA	62
ZMENA PROGRAMU	62
VKLADANIE RIADU V PRIEBEHU PROGRAMU	62
PO SKONČENÍ UMÝVACIEHO CYKLU	63
DISPLEJ A PANEL	64
KOD CHYBY	65
DRŽIAK NA POHÁRE (IBA V NIEKTORÝCH MODELOCH)	66
STOJAN NA POHÁRE (IBA V NIEKTORÝCH MODELOCH)	66
DRŽIAK NA PLECH (IBA V NIEKTORÝCH MODELOCH)	67
BLUE DOT (IBA V NIEKTORÝCH MODELOCH)	67
AUTOMATICKÉ OTVÁRANIE DVIEROK.	68
ČISTENIE A ÚDRŽBA	69
ČISTENIE VONKAJŠÍCH POVRCHOV	69
ČISTENIE VNÚTORNÝCH POVRCHOV	69
STRIEKACIE RAMENÁ	70
UMÝVANIE UMÝVAČKY	71
STANOVENIE PORÚCH	72
ZÁRUKA, POPREDAJNÝ SERVIS	74
ZÁRUKA	74

Vážený kliente,

Počínaje dnešním dnem jsou každodenní povinnosti jednodušší než kdykoli jindy. Zařízení  je spojením výjimečně snadné obsluhy a vynikající efektivity. Po přečtení návodu nebudete mít problém s obsluhou.

Zařízení, které opustilo továrnu, bylo důkladně zkontrolováno před zabalením z hlediska bezpečnosti a funkčnosti na kontrolních stanovištích.

Před uvedením zařízení do provozu si pozorně přečtěte návod k obsluze. Dodržováním pokynů uvedených v návodu předejdete nesprávnému používání. Návod si ponechejte a uschovejte tak, abyste jej měli vždy při ruce.

Dodržujte přesně návod k obsluze, abyste zabránili nešťastným událostem.

S úctou



POKYNY K BEZPEČNÉMU POUŽÍVÁNÍ

Před instalací

- Zkontrolujte zařízení, zda nebylo poškozeno při přepravě. Poškozené zařízení nikdy neinstalujte a nepoužívejte. Budete-li mít pochybnosti, kontaktujte prodejce.
- Před připojením zástrčky myčky nádobí do síťové zásuvky a zahájením používání si nutně pozorně přečtete celý návod k obsluze a instalaci. Pokyny uvedené v návodu pomohou zabránit nebezpečí úrazu a poškození zařízení. Dokumentaci myčky si uschovejte na bezpečné místo, abyste ji mohli správně používat a eventuálně se dotazovat.
- Tento návod k obsluze byl zpracován pro různá zařízení a určité funkce popsané v návodu se nemusí týkat vašeho zařízení.

Před prvním použitím

- Viz Poznámky k instalaci (níže).
- Instalaci uzemňovacího systému svěřte kvalifikovanému elektrikáři.
- Výrobce neodpovídá za žádné škody vzniklé v důsledku používání neuzemněného zařízení.
- Před uvedením zařízení do provozu zkontrolujte, zda údaje uvedené na typovém štítku odpovídají údajům místní napájecí sítě.
- Po dobu instalace odpojte myčku nádobí od napájení.
- Vždy používejte originální zástrčku dodanou společně se zařízením.
- Zařízení nepřipojujte k napájecí síti pomocí prodlužovacího kabelu. Prodlužovací kabely nezajišťují dostatečnou bezpečnost (např. mohou se přehřívat).
- Po nainstalování zařízení musí být zástrčka snadno přístupná.

Bezpečnost dětí

- Toto zařízení mohou používat děti starší 8 let a také osoby se sníženými fyzickými, smyslovými nebo duševními schopnostmi, s nedostatečnými zkušenostmi a znalostmi, pokud budou pod dohledem nebo byly poučeny o bezpečném používání



- Zařízení a pochopily z toho vyplývající nebezpečí. Děti si nesmí hrát se zařízením. Čištění a údržbu nesmí provádět děti bez příslušného dohledu.
- Děti mladší 3 let se nesmí zdržovat blízko zařízení, ledaže jsou pod stálým dohledem.
- Nedovolte dětem hrát si s tímto zařízením.
- Detergenty pro myčky nádobí mohou mít leptavý účinek pro oči, ústa a hltan. Přečtěte si poznámky k bezpečnosti, umístěné výrobcem detergentů.
- Nikdy nenechávejte děti bez dohledu, když je zařízení otevřeno. Mohou v něm být zbytky detergentů.
- Voda v myčce není vhodná k pití. Nebezpečí poškození těla leptavými přípravky.
- Při otevírání dvířek v době trvání programu buďte opatrní vzhledem k vysoké teplotě vody.
- Vždy umísťujte dlouhé a ostré/špičaté předměty (např. vidličky, nože) do košíku na příbory, otočené špičkou dolů, nebo naplocho do horního koše, abyste zabránili eventuálním úrazům.

Každodenní obsluha

- Zařízení používejte pouze v domácnosti pro následující činnosti: mytí nádobí.
- V zařízení nepoužívejte chemická rozpouštědla; existuje nebezpečí výbuchu.
- Na otevřená dvířka si nesedejte ani nestoupejte ani na ně nepokládejte žádné předměty. Zařízení se může převrátit.
- Neotevírejte dvířka, když je zařízení v provozu. Můžete vypustit horkou vodu nebo páru.
- Nenechávejte otevřená dvířka, protože to může být nebezpečné.
- Mytí stolního servisu / nádobí v domácí myčce na nádobí obvykle spotřebovává méně energie a vody během používání než ruční mytí nádobí.

V případě problémů

- Opravy a úpravy zařízení svěřte pouze kvalifikovaným servisním zaměstnancům.
- V případě problémů nebo oprav odpojte zařízení od napájecí sítě:
- Zařízení odpojte vytažením zástrčky,
- Vypněte pojistku.

- Netahejte za kabel, pouze za zástrčku. Uzavřete přívod vody.

Doporučení

- Naplnění domácí myčky nádobí podle výrobcem uvedené kapacity přispěje k úspoře energie a vody.
- Abyste šetřili energii a vodu, před vložením nádobí do myčky opláchněte zbytky jídla. Myčku zapínejte pouze tehdy, když je úplně plná.
- Do zařízení nevkládějte nádobí se zbytky jídla.
- Program předběžného mytí používejte pouze v případě potřeby.
- Misky, sklenice a hrnky vkládejte do zařízení dnem vzhůru.
- Do zařízení nevkládějte nádobí, které není určeno pro mytí v myčce a myčku nepřepínujte.
- Nedoporučuje se stolní servis / nádobí předběžně oplachovat, jelikož to vede k růstu spotřeby vody i energie.

Nádobí, které není vhodné pro mytí v myčce

- Popelníky, zbytky svíček, čisticí krémy, barvy, chemické látky, slitiny železa;
- Vidličky, lžice a nože s dřevěnou rukojetí, z rohoviny, slonové kosti nebo perlové hmoty; lepené prvky, předměty znečištěné brusným prostředkem, kyselinou nebo zásadou.
- Nádobí, které není žáruvzdorné, měděné nebo cínové nádoby;
- Hliníkové a stříbrné předměty (mohou se přebarvit nebo zmatnět).
- Některé křehké druhy skla, porcelán s ozdobným potiskem, protože blednou dokonce i po prvním mytí; některé křišťálové nádoby, protože ztrácejí průhlednost, lepené přístroje, které nejsou žáruvzdorné, skleničky z olověného křišťálu, krájecí prkénka, předměty vyrobené ze syntetických vláken;
- Savé předměty jako houby nebo kuchyňské utěrky nejsou vhodné pro mytí v myčce.
- Před dalším nákupem si všimněte, zda je nádobí vhodné pro mytí v myčce.
- Minimální období, v němž jsou dostupné náhradní díly potřebné na opravu spotřebiče, činí 7 nebo 10 let podle druhu a určení náhradního dílu a je v souladu s Nařízením komise (EU) 2019/2022.



- Seznam náhradních dílů a procedura objednávání jsou k dispozici na webových stránkách výrobce, dovozce nebo oprávněného zástupce.
- Další informace o výrobku se nacházejí v unijní databázi výrobků EPREL na adrese <https://eprel.ec.europa.eu>. Informace lze získat načtením QR kódu z energetického štítku nebo zadáním modelu výrobku z energetického štítku do vyhledávače EPREL <https://eprel.ec.europa.eu/>

VYBALENÍ

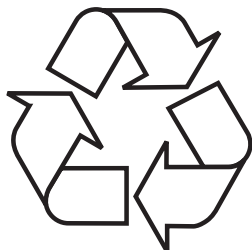

Zařízení bylo po dobu přepravy zabezpečeno proti poškození. Po vybalení zařízení odstraňte části obalu způsobem, který nehrožuje životní prostředí.

Všechny materiály použité na obal jsou sto procentně neškodné pro životní prostředí a jsou vhodné pro zpětné získání a byly označeny příslušným symbolem.

Upozornění! Obalové materiály (polyetylenové sáčky, pěnový polystyren apod.) nenechávejte při vybalování v dosahu dětí.

LIKVIDACE OPOTŘEBOVANÝCH ZAŘÍZENÍ



Toto zařízení je označeno v souladu s evropskou směrnicí 2012/19/ES. Takové označení znamená, že toto zařízení se po ukončení životnosti nesmí vyhazovat společně s jiným domácím odpadem.

Uživatel je povinen odevzdat jej do sběrný použitých elektrických a elektronických zařízení. Provádějící sběr, včetně místních sběrů, obchodů a obecních úřadů, tvoří systém umožňující odevzdávání těchto zařízení.

Příslušné nakládání s použitými elektrickými a elektronickými zařízeními zabraňuje negativním následkům pro lidské zdraví a životní prostředí, vznikajícím z přítomnosti nebezpečných složek a nesprávného skladování a zužitkování takových zařízení.

INSTALACE ZAŘÍZENÍ

Umístění zařízení

- Při výběru místa instalace vezměte v úvahu místo, kde můžete snadno vložit nádobí do myčky a vyjmout jej z ní.
- Zařízení neumísťujte do prostor, kde může teplota klesnout pod 0 °C.
- Před instalací zařízení vybalte, postupujte podle výstražných pokynů uvedených na obalu.
- Při přenášení neuchopujte zařízení za dvířka nebo ovládací panel.
- Ze všech stran nechte určitý prostor, abyste měli pohodlný přístup k myčce při úklidu.
- Přesvědčte se, že při postavení myčky jste nepřimáčkli přívodní a odtokovou hadici. Ujistěte se také, že zařízení nestojí na napájecím kabelu.
- Postavení do roviny seříďte pomocí nastavitelných nožek myčky. Správné postavení myčky zaručuje bezproblémové otevírání a zavírání jejích dvířek.
- Pokud se dvířka myčky nezavírají správně, zkontrolujte, zda zařízení stojí pevně na podlaze; pokud ne, seříďte jej pomocí nastavitelných nožek.

Přípojka vody

Ujistěte se, že vnitřní hydraulická instalace je vhodná pro instalaci myčky. Kromě toho se doporučuje namontovat filtr na vstupu přípojky vody do bytu nebo domu, aby se zabránilo poškození zařízení v následku nečistot (písek, hlína, rez apod.) sporadicky přinašených vodou ze sítě nebo vnitřní instalace; zabraňuje to také žloutnutí a vzniku usazenin po mytí.

Hadice přivádějící vodu



Nepoužívejte přívodní hadici od staré myčky. Použijte novou hadici pro přívod vody dodanou společně se zařízením. Před připojením hadici propláchněte vodou. Připojte přívodní hadici přímo k ventilu přivádějícího vodu. Tlak vody v instalaci musí činit nejméně 0,03 MPa a maximálně 1 MPa. Pokud tlak vody překročí 1 MPa, namontujte před myčku ventil snižující tlak. Po provedení připojení otevřete ventil úplně a zkontrolujte těsnost. Z bezpečnostních důvodů vždy uzavírejte kohoutek přívodu vody po každém mytí.

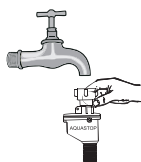

UPOZORNĚNÍ: U některých modelů myček se používá přívod vody Aquastop. V případě používání Aquastop vzniká nebezpečné napětí. Neprerušujte přívod vody Aquastop. Zabráňte jeho zalomení nebo zkroučení.
Upozornění!
Z bezpečnostních důvodů zavírejte kohoutek přívodu vody po každém mytí.



Odtoková hadice

Hadici odvádějící vodu připojte přímo do odtoku vody nebo do sifonu kuchyňského dřezu. Vodu můžete vypustit také přímo do dřezu pomocí speciálního uchyty (je-li dostupný), tak že zaháknete ohnutou trubku za jeho okraj. Připojení musí být ve výšce minimálně 50 cm a maximálně 110 cm měřeno od úrovně podlahy.

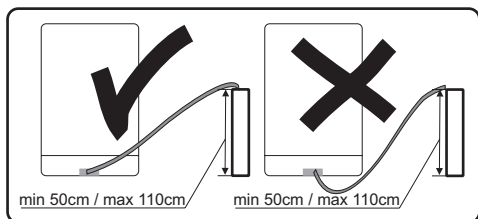

Pokud je použita odtoková hadice delší než 4 m, nádobí může zůstat špinavé. Výrobce nenesé odpovědnost za takovou situaci.

Elektrická přípojka

Uzemněnou zástrčku vložte do uzemněné síťové zásuvky s odpovídajícím napětím. Pokud uzemňovací systém neexistuje, svěřte jeho provedení kvalifikovanému elektrikáři. V případě uvedení zařízení do provozu bez uzemnění nenesé výrobce odpovědnost za vzniklé škody.

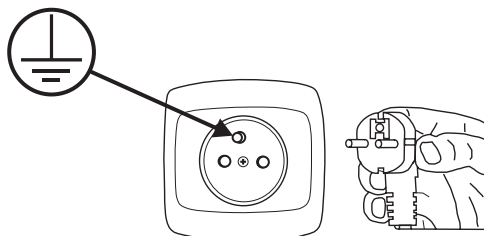

- Vnitřní instalace musí mít pojistku 10–16A.
- Zařízení napájejte z elektrické sítě se střídavým napětím 220–240V/ 50Hz.
- Vždy používejte zástrčku s krytem, dodanou společně se zařízením. Uvedení zařízení do provozu při nízkém napětí zhorší kvalitu mytí a může poškodit zařízení.
- Výměnu napájecího kabelu může provádět pouze autorizovaný servis nebo kvalifikovaný elektrikář. Nedodržování těchto zásad může způsobit úraz.
- Z bezpečnostních důvodů vždy vytáhněte zástrčku ze zásuvky po ukončení mytí.
- Aby nedošlo k úrazu elektrickým proudem, nevytahujte zástrčku ze zásuvky mokryma rukama.
- Při odpojování zařízení od zdroje napájení vždy táhněte za zástrčku. Nikdy neťahněte za kabel.

PŘÍPRAVA ZAŘÍZENÍ DK PROVOZU

Před prvním použitím myčky

- Před uvedením zařízení do provozu zkontrolujte, zda údaje uvedené na typovém štítku odpovídají údajům místní napájecí sítě.
- Z vnitřku zařízení odstraňte veškerý obalový materiál.
- Připravte si přípravek na změkčení vody.
- Zásobník zcela naplňte vodou a pak přidejte asi 1,5 kg speciální soli (určené pro myčky) do dávkovače soli.
- Nalijte do dávkovače lešticí přípravek.

Význam odvápnování vody

Pro dobrý provoz myčka vyžaduje měkkou vodu (s nízkým obsahem vápníku). Jinak na nádobí a ve vnitřku zařízení zůstávají bílé zbytky kamene. Má to negativní vliv na kvalitu mytí, sušení a leštění. Když voda protéká systémem změkčování, ionty odpovídající za tvrdost vody jsou vylučovány a voda je natolik měkká, abyste dosáhli nejlepších výsledků mytí. V závislosti na stupni tvrdosti přivodní vody se ionty odpovídající za tvrdost vody rychle hromadí uvnitř systému pro změkčování. Proto se musí systém pro změkčování regenerovat, aby fungoval se stejnou účinností také při dalším mytí. Za tímto účelem se používá sůl do myčky.

Naplňování soli

Používejte pouze změkčující sůl určenou pro myčky. Všechny jiné druhy soli, které nejsou určeny pro použití v myčce, zejména kuchyňská sůl, poškodí změkčovač vody. V případě poškození způsobeného použitím nesprávné soli výrobce neposkytuje záruku ani neodpovídá za vzniklou škodu. Naplňte sůl před spuštěním mycího programu. Zabráňte to zanechání rozsypaných zrníček soli nebo slané vody na dně zařízení, které mohou způsobit korozi.



1. Ze zařízení vytáhněte spodní koš a vyšroubujte víko zásobníku.
2. Konec trychtýře (v šedě) vložte do otvoru a nasypejte asi 1,5 kg soli.
3. Zásobník soli naplňte zcela vodou. Je normální, že ze zásobníku soli vytéká malé množství vody.
4. Po naplnění zásobníku zašroubujte víko.
5. Po naplnění dávkovače soli ukazatel soli zhasne.
6. Ihned po naplnění zásobníku soli spustte mycí program (doporučujeme spustit krátký program). V opačném případě může slaná voda poškodit filtry, čerpadlo nebo jiné důležité součásti zařízení. Nevztahuje se na to záruka.

UPOZORNĚNÍ:

- Zásobní soli naplňte, když se rozsvítí ukazatel soli (☞) na ovládacím panelu. V závislosti na rychlosti rozpuštění soli může ukazatel soli nadále svítit i po naplnění dávkovače.
- Pokud na ovládacím panelu není ukazatel (u některých modelů), můžete odhadnout, kdy je třeba naplnit dávkovač podle počtu provedených mycích cyklů.
- Pokud se sůl rozsype, spusťte program namáčení nebo krátký program.
- Používejte pouze sůl určenou pro myčky nádobí.

Testovací proužek

Účinnost mytí v myčce závisí na tvrdosti vody z vodovodu. Proto je zařízení vybaveno systémem, který snižuje tvrdost přivodní vody. Účinnost mytí se zvýší po správném nastavení systému. Abyste zjistili úroveň tvrdosti vody v okolí, kontaktujte vodovodní společnost nebo určete úroveň tvrdosti vody pomocí testovacího proužku (je-li dostupný).

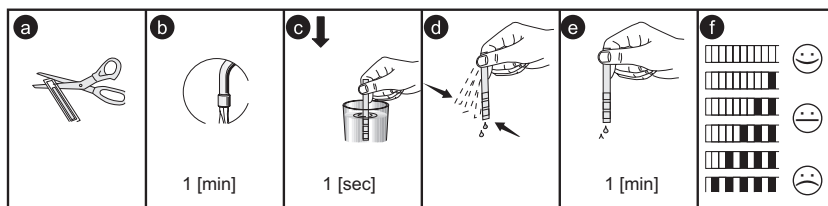

Vícesložkové detergenty (např.: "2 v 1", "3 v 1" atp.)

Existují 3 druhy detergentů:

1. Fosfátové a s obsahem chloru,
2. Fosfátové, bez obsahu chloru,
3. Bez fosfátů a chloru.

Nejnovější tablety jsou obvykle bezfosfátové. Protože fosfáty mají vlastnosti změkčující vodu, doporučujeme přidat sůl do zásobníku, a to i tehdy, pokud tvrdost vody činí sotva 6 °dH. Pokud používáte bezfosfátový detergent v domácnosti s tvrdou vodou, mohou zůstat na nádobí a sklenicích viditelné bílé stopy.

Můžete tomu zabránit tak, že zvýšíte množství detergentu. Bezchlórové detergenty mají slabší bělicí účinek. Barevné skvrny nemusí být důkladně odstraněny. Vyberte program s vyšší teplotou mytí.

Zpravidla se při používání vícesložkových detergentů dosahuje odpovídajících výsledků pouze za určitých podmínek. Takové detergenty obsahují lešticí prostředek a/anebo sůl v určitém množství. Při používání vícesložkových tablet se však doporučuje používat regenerační sůl.

Čemu je dobré věnovat pozornost při používání výrobků tohoto typu:

- Vždy zkontrolujte složení používaného detergentu a zda je to vícesložkový výrobek.
- Zjistěte, zda používaný detergent je vhodný pro stupeň tvrdosti vody z vodovodu, které je přízpůsobena myčka.
- Dodržujte pokyny uvedené na obalu výrobku.
- Pokud je detergent ve formě tablet, nikdy je nevkládejte do košíku na příbory. Tablety vždy umísťujte do přihrádky na detergent v dávkovači.
- Používání těchto prostředků dává dobré výsledky pouze v případě některých způsobů použití. Při používání detergentu tohoto typu kontaktujte jeho výrobce a zeptejte se na vhodné podmínky používání.

- Pokud podmínky používání takových detergentů a nastavení myčky jsou odpovídající, získáte úsporu ve spotřebě soli a/nebo lešticího prostředku.
- Pokud výsledky mytí při používání detergentů „2 v 1“ nebo „3 v 1“ nejsou uspokojivé (pokud na nádobí zůstávají stopy po kameni a vodě), kontaktujte výrobce detergentu. Záruka na myčku se nevztahuje na reklamace v následku používání vícesložkových detergentů.

Doporučený způsob použití: Abyste získali nejlepší výsledky při používání vícesložkových mycích přípravků, přidejte do myčky sůl a lešticí prostředek a nastavte tvrdost vody a množství lešticího prostředku na nejnižší hodnotu.

Rozpustnost detergentu ve formě tablet různých výrobců může být různá se zohledněním teploty a času. Proto se nedoporučuje používat detergenty v tabletách pro krátké programy. Pro krátké programy doporučujeme používat detergenty v prášku.

Detergenty vždy uchovávejte na suchém a chladném místě, mimo dosah dětí. Dávkovač naplňujte detergentem přímo před zapnutím zařízení.

Výstraha: Pokud při používání vícesložkového detergentu vzniknou dříve se nevykytující problémy, kontaktujte přímo výrobce detergentu.

Zanechání používání vícesložkových detergentů

- Naplňte dávkovač solí a lešticím prostředkem.
- Nastavte tvrdost vody na nejvyšší úroveň (6) a zapněte prázdnou myčku.
- Přizpůsobte tvrdost vody.
- Proveďte příslušné nastavení lešticího prostředku.

Varování: Používejte pouze lešticí prostředky určené pro domácí myčky. Zbytky lešticího prostředku rozlité při přeplnění způsobí vznik velkého množství pěny a tímto se bude snižovat kvalita mytí, proto utřete rozlitý lešticí prostředek hadříkem.

Tabulka tvrdosti vody

Tvrdost vody	Německé stupně dH	Francouzské stupně dF	Britské stupně dE	Ukazatel úrovně tvrdosti	Spotřeba soli (g/cykus)
1	0~5	0~9	0~6	H1	0
2	6-11	10-20	7-14	H2	9
3	12-17	21-30	15-21	H3	12
4	18-22	31-40	22-28	H4	20
5	23-34	41-60	29-42	H5	30
6	35-55	61-98	43-69	H6	60

Pokud je tvrdost vody vyšší než maximální hodnoty uvedené v tabulce výše nebo v případě používání vody ze studny doporučujeme používat filtry a zařízení pro úpravu vody.

UPOZORNĚNÍ: Tovární nastavení zařízení je přizpůsobeno tvrdosti vody na úrovni 3.

Otevřete dveře. Zapněte zařízení;

Během 60 sekund po zapnutí myčky stiskněte a přidržte tlačítko Start/Pauza na déle než 5 sekund.

Stiskněte tlačítko Start/Pauza, abyste vybrali vhodné nastavení přizpůsobené místním podmínkám. Jsou možná následující nastavení: H1->H2->H3->H4->H5->H6; Chcete-li ukončit nastavení, stiskněte tlačítko napájení.



Spotřeba detergentů

Používejte detergent určený pro domácí myčky. Na trhu můžete najít detergenty v prášku, gelu a tabletách, které jsou určeny pro domácí myčky. Detergent vložte do dávkovače před uvedením myčky do provozu. Detergenty uchovávejte na chladném a suchém místě, mimo dosah dětí. Nepřepíňujte dávkovač detergentu; jinak mohou vzniknout šmouhy na sklenicích a detergent se nemusí úplně rozpustit. Pokud chcete získat více informací o používaném detergentu, kontaktujte přímo výrobce.

Standardní náplň a výsledky zkoušek:

Horní koš

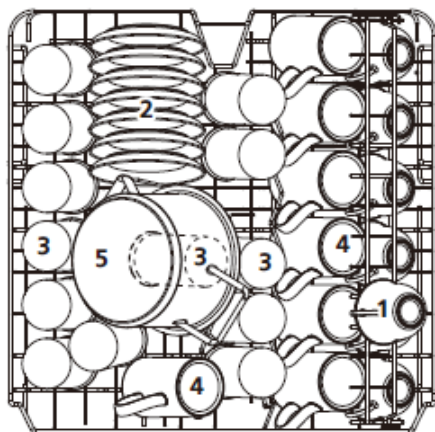

1	Šálky
2	Podšálky
3	Sklenice
4	Hrnky
5	Malý hrnec
6	Nádoba na pečení v troubě
7	Dezertní talíře
8	Mělké talíře
9	Hluboký talíř
10	Oválná mělká miska
11	Melaminové dezertní talířky
12	Melaminové misky
13	Skleněná miska
14	Dezertní misky

Spodní koš

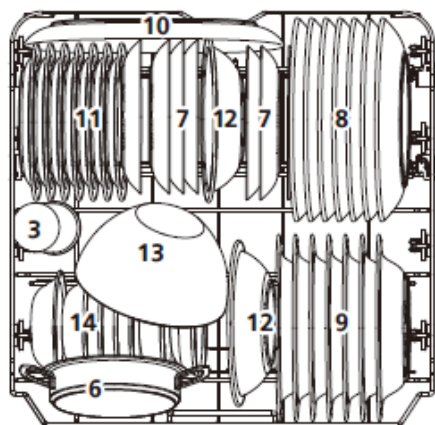

Informace o zkouškách podle normy EN 60436

Objem – 14 standardních sad nádobí
 Nastavení horního koše – spodní poloha
 Program – ECO
 Nastavení dávky lešticího prostředku – max
 Nastavení regulátoru tvrdosti vody – H3



Koš na příbory

Příbory ukládejte vedle sebe, odděleně, ve vhodné poloze, a dávejte pozor, aby se nekřížily, protože to může způsobit nesprávné umytí. Abyste dosáhli nejvyšší kvality mytí, příbory vložte do koše, a přitom dohlédněte na to, aby: se vzájemně nekřížily a dlouhé předměty byly uprostřed.

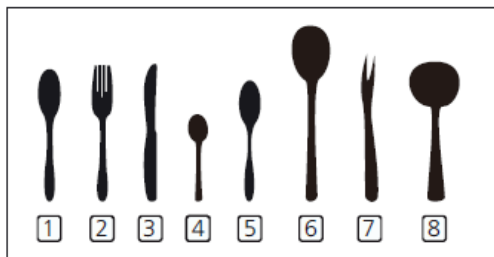

Počet	Příbory
1	Polévková lžice
2	Příbory
3	Nože
4	Čajové lžičky
5	Dezertní lžičky
6	Servírovací lžice
7	Servírovací vidličky
8	Naběračka na omáčku

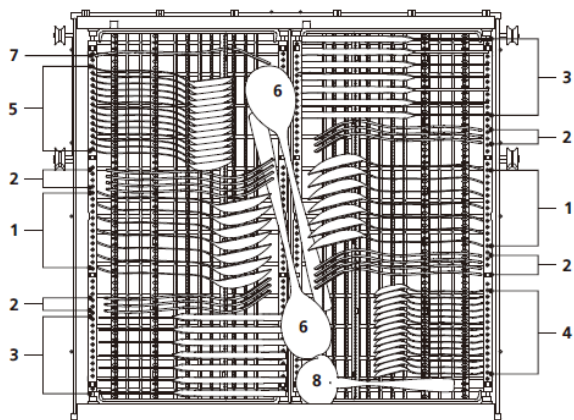

Polička na příbory:

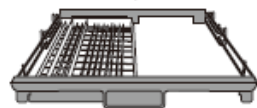
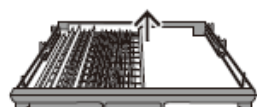
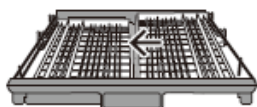
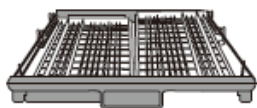

Zvedněte levý koš, vložte jej do spodní pozice.
Levý koš je rovně, pravý je šikmo.

Zvedněte pravý koš, levý a pravý jsou ploché.

Přesuňte pravý koš zprava doleva, dva koše jsou na sobě.

Vyjměte z tácu pravý koš, zůstává jen levý koš.



NAPLŇOVÁNÍ MYČKY NÁDOBÍM

Horní koš

Horní koš je navržen pro mytí křehkého nádobí, jako jsou sklenice, šálky, talíře atp. Nádobí, které ukládáte do horního koše, musí mít menší stupeň znečištění než nádobí ze spodního koše.

Navíc můžete na police vodorovně ukládat dlouhé vidličky, nože a lžice, tak aby neblokovaly otáčení postřikovacích ramen.

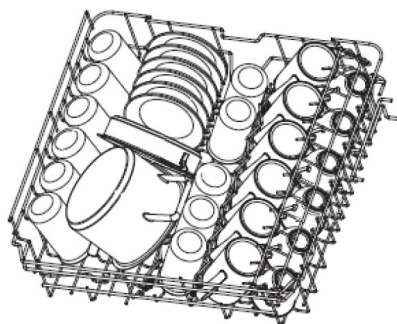
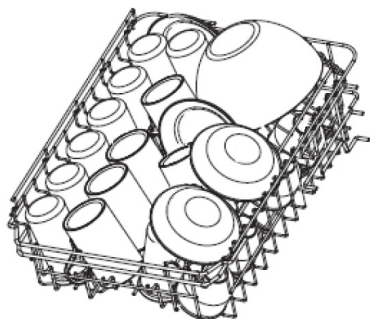

Skládání polic na hrníčky/šálky

Díky těmto policím můžete zvětšit objem horního koše. Sklenice a hrníčky můžete ukládat na police. Pokud chcete získat více místa v koši na vyšší předměty, zvednete polici na šálky. O polici můžete pak opřít vyšší sklenice. Můžete ji také vyjmout, pokud ji nebudete potřebovat.



Skládání stojanů koše

Hroty slouží pro přidržování talířů. Můžete je složit a získat tak více místa na velké nádobí.

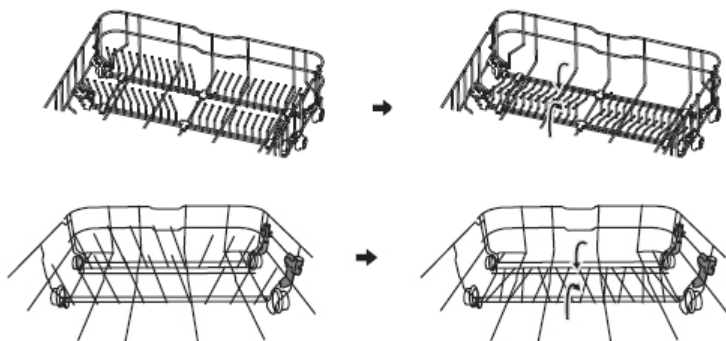

Zvednout

Spustit

Pokyny k používání koše:

Seřízení horního koše
Typ 1:

Výšku horního koše můžete snadno seřídit, abyste do horního nebo spodního koše mohli snadno vložit vysoké nádoby.
Chcete-li seřídit výšku horního koše:

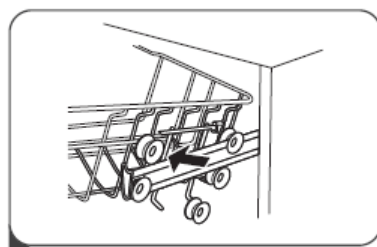
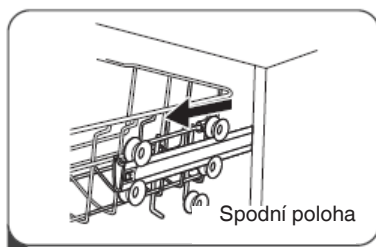

1. Horní koš vysuňte.
2. Horní koš vytáhněte.

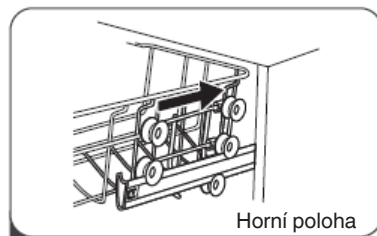
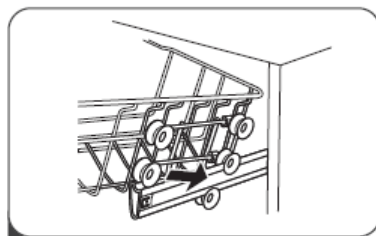

3. Koš připevněte na horní nebo spodní válečky.
4. Zasuňte horní koš.

Typ 2:

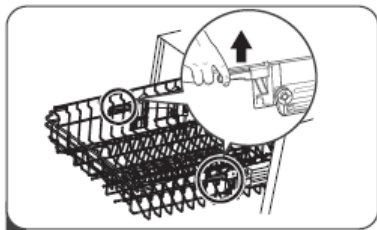
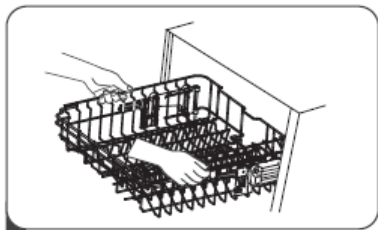

1. Chcete-li zvednout koš do horní polohy, zvedněte jej, až bude na obou stranách ve stejné výšce. Ujistěte se, že je dobře připevněn na kolejničkách.
2. Chcete-li koš spustit, stlačte dolů za rukojeť a pusťte.

Spodní koš

Do spodního koše vkládejte talíře, misky, hrnce atp. Přesvědčte se, že nádobí ve spodním koši neblokuje postřikovací rameno a že se může volně otáčet. Do spodního koše vložte velké nádobí a to, které se obtížněji myje, například hrnce, pánve, víka, kulaté misky atp. Nádobí umísťujte dnem vzhůru, aby se v nádobí nehromadila voda.

Nádobí umísťujte tak, aby neblokovalo postřikovací rameno.

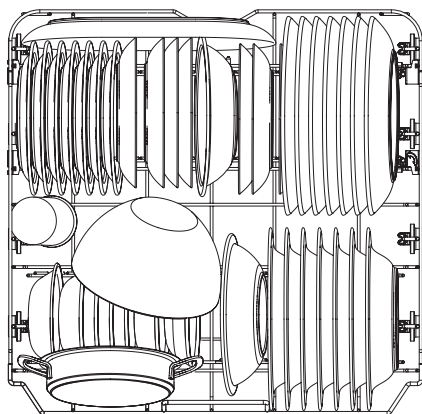
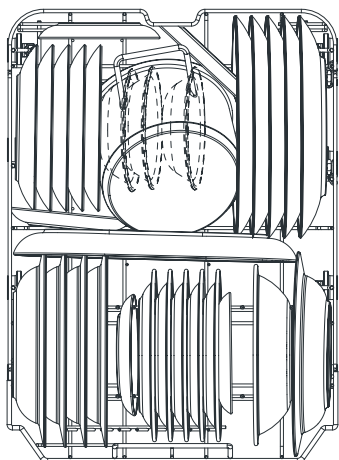

Naplnování dávkovače detergentu

Stiskněte a otevřete víčko dávkovače mycího prostředku, jak je zobrazeno na obrázku, stisknutím se uvolní zámek.

Dávkovač detergentu má uvnitř rysky objemu. Používáním těchto ukazatelů (rysek) můžete odměřit správné množství detergentu. Dávkovač může pojmout maximálně 30 g detergentu.

Otevřete obal s detergentem pro myčky a nasypejte do větší přihrádky (A) v množství 25 cm³ v případě silně znečištěného nádobí nebo 15 cm³ v případě méně znečištěného nádobí (B). V závislosti na stupni znečištění nádobí a tvrdosti vody budete muset přidat větší množství detergentu.

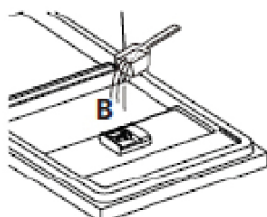
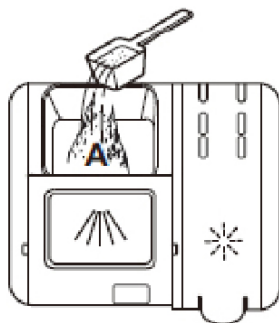
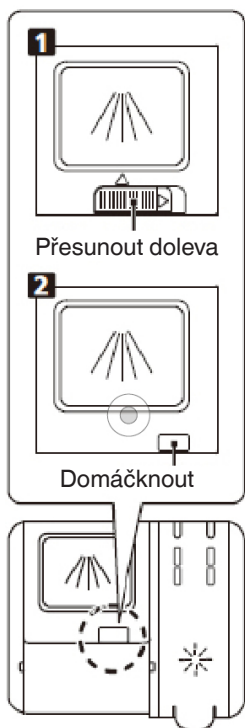

Nalijte mycí prostředek do větší komory (A) pro základní mytí.

Kvůli lepšímu výsledku, zejména v případě špinavého nádobí, nalijte nevelké množství mycího prostředku na dvířka. Tento dodatečný mycí prostředek se spotřebuje při úvodním mytí.

1. Přesuňte uvolňovací páčku a otevřete víko.
2. Stiskněte uvolňovací páčku a otevřete víko.

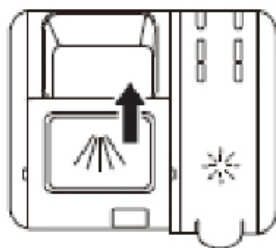

Zavřete víko tak, že ho přesunete dopředu a přimáčknete.

Všimněte si, že v závislosti na znečištění vody může být nastavení jiné. Dodržujte pokyny výrobce uvedené na obalu detergentu.



Naplňování dávkovače lešticího prostředku a výběr nastavení

Lešticí prostředek se používá pro zabránění vzniku bílých kapek vody, vápenných skvrn, bílých skvrn, které mohou vznikat na nádobí, a také pro zlepšení kvality procesu sušení. Na rozdíl od běžného mýdla slouží nejen pro dosažení lesknoucího se nádobí, ale také pro dostatečné sušení nádobí. Proto dávejte pozor, zda je v dávkovači dostatečné množství lešticího prostředku určeného pro myčky v domácnosti.

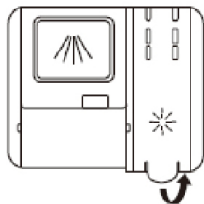

Zvednutím rukojeti sejměte víko dávkovače.

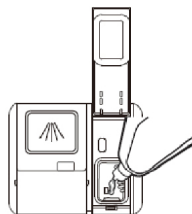

Nalijte lešticí přípravek do dávkovače, dávejte pozor na přelíti.

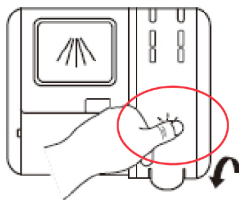

Nakonec víčko zavřete.

Upozornění: Při zavírání dávkovače mycího prostředku stiskněte příslušné místo na víku!

Regulace dávkovače leštidla

Pro dosažení lepších výsledků sušení s omezenou spotřebou leštícího prostředku, můžete nastavit spotřebu v myčce. Provedte následující kroky.

1. Zapojte myčku do napájení.
2. Do 60 sekund po 1. kroku stiskněte tlačítko „Program“ na více než 5 sekund a stisknutím tlačítka odložení přejdete do módu nastavení. Indikátor leštícího prostředku bliká s frekvencí 1 Hz.
3. Stiskněte tlačítko „Program“, abyste vybrali příslušné nastavení přizpůsobené místním podmínkám. Jsou možná následující nastavení: D1->D2->D3->D4->D5->D1, Dávkovač vydává nejvíce prostředku v nastavení D5. Tovární nastavení je D3.

Nastavení se uloží po 5 sekundách nebo po stisknutí tlačítka napájení, kterým se odchází z nabídky nastavení.

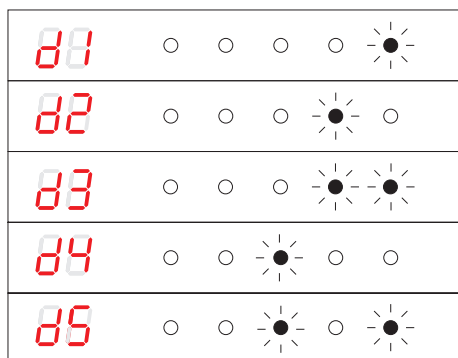



ZAPNUTÍ ZAŘÍZENÍ A VÝBĚR PROGRAMU

Zapnutí zařízení

1. Vysuňte spodní a horní koš, vložte nádobí a zasuňte koše do myčky. Doporučuje se, aby v první řadě naložit spodní koš a následně horní.
2. Nalít/vsypat mycí prostředek.
3. Vložte zástrčku do zásuvky. Ujistěte se, že přívod vody je otevřen a nastaven na maximální tlak.
4. Otevřete dvířka a stiskněte tlačítko napájení.
5. Vyberte program; na displeji se zobrazí kontrolka programu. Zavřete dvířka. Myčka se spustí.

Změna programu

Běžící mycí cyklus můžete změnit pouze tehdy, pokud trvá krátkou dobu. V opačném případě mycí prostředek již byl rozpuštěn ve vodě a voda mohla být odčerpána. V takovém případě je nutno znovu naplnit dávkovač mycího prostředku a zapnout mycí program od začátku. Pro resetování myčky je nutno postupovat v souladu s níže uvedenými postupy:

1. Pokud chcete zastavit mycí program, pootevřete dvířka. Jakmile se postřikovací ramena zastaví, můžete dvířka úplně otevřít.
2. Stisknutím tlačítka volby programu na alespoň 3 sekundy se aktuální program zruší. Přístroj přejde do pohotovostního stavu (standby).
3. Nyní můžete změnit program na vybraný.

Přidávání nádobí v průběhu programu

Dodatečné nádobí může být přidáno kdykoliv, před otevřením dávkovače na mycí prostředek. V takovém případě postupujte v souladu s níže uvedenými postupy:

1. Pokud chcete zastavit mycí program, pootevřete dvířka.
2. Jakmile se postřikovací ramena zastaví, můžete dvířka úplně otevřít..
3. Přidejte nádobí.
4. Zavřete dvířka, myčka začne pracovat po deseti sekundách.

UPOZORNĚNÍ:

Podlahový displej a funkce přidávání nádobí:

Má-li myčka podlahový displej, při mycím cyklu se zapne.

Po ukončení mycího cyklu

Zařízení vypněte pomocí síťového tlačítka, uzavřete přívod vody a otevřete dvířka myčky. Počkejte několik minut před vyprázdněním myčky, tak abyste nevytáhali nádobí a přístroje, když jsou ještě horké a náchylnější na prasknutí. Nádobí bude také sušší.

Myčku vypněte

Program bude ukončen pouze tehdy, když kontrolka mycího programu svítí, ale neblíká.

1. Vypněte myčku stisknutím tlačítka Start/Pauza.

2. Uzavřete kohoutek na ventilu pro přívod vody!

Opatrně otevřete dvířka.

Horké nádobí je citlivé na nárazy. V této souvislosti nádobí před vyjmutím ze zařízení nechte vychladnout asi na 15 minut.

Otevřete dvířka myčky, nechte je pootevřená a počkejte několik minut, než nádobí vyjmete. Tímto způsobem nádobí bude chladnější a sušší.







Vyjímání nádobí z myčky

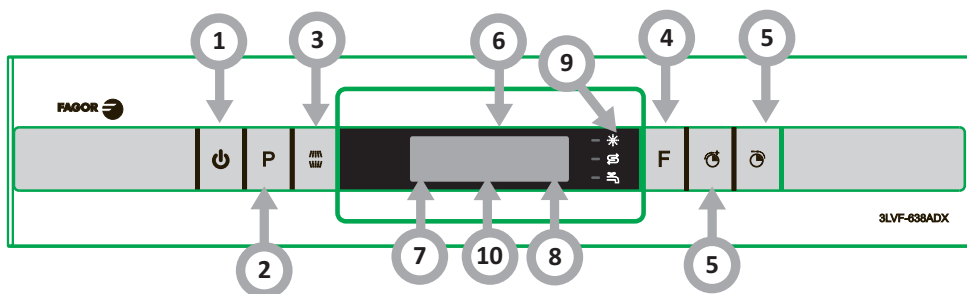







Tó, že je myčka uvnitř mokrá, je normální jev.

Vyprázdněte spodní a pak horní koš. Tento způsob vytahování nádobí zabraňuje okapávání vody z horního koše na nádobí umístěné ve spodním koši.

DISPLEJ A PANEL



Práce zařízení (tlačítko)	
1. Napájení	Stiskněte tlačítko, abyste zapnuli myčku.
2. Program	Chcete-li vybrat požadovaný program, stiskněte tlačítko, rozsvítí se příslušný ukazatel.
3. Alt	Stisknutím tlačítka vyberte horní koš nebo dolní koš načten a kontrolka odpovědi se rozsvítí.
4. Funkce	Stiskněte tlačítko za účelem zvolení funkce. Rozsvítí se příslušný ukazatel.
5. Odložený start	Toto tlačítko slouží pro nastavení opožděného startu mytí. Start můžete opozdit o 24 hodin. Jedno stisknutí tlačítko opozdí start o jednu hodinu.
6. Program	<p>Auto ^{AUTO}  Slouží k umývání středně a silně zašpiněného nádobí se zatuchnutými zbytky jídla anebo bez zaschnutých zbytků.</p> <p>Intenzivní  Slouží do umývání nejvíce zašpiněného nádobí a středně zašpiněných hrnků, pánví, nádobí atd., se zaschnutými zbytky jídla.</p> <p>Univerzální  Slouží k mytí středně špinavého nádobí, jako jsou hrnce, talíře, sklenice a lehce špinavé pánve.</p> <p>ECO ^{ECO} Je to standardní program mytí a slouží k mytí středně zašpiněného nádobí, takových jako hrnce, talíře, skleničky a lehce zašpiněných pánví.</p> <p>Sklo  Slouží do umývání lehce zašpiněného nádobí a skla.</p> <p>90 min ⁹⁰ Slouží do umývání středně zašpiněného nádobí vyžadujícího rychlé umytí</p> <p>Party  Na mírně znečištěné nádobí, jako jsou skleničky a malé nádobí</p> <p>Namáčení  Pro oplachování nádobí, které plánujete umýt později ten den.</p>

7. Alt	<p>Horní  Po výběru nabídky horního koše fungují pouze stříkací trysky pro horní koš. Stříkací trysky pro spodní koš nefungují.</p> <p>Spodní  Po výběru nabídky spodního koše fungují pouze stříkací trysky pro spodní koš. Stříkací trysky pro horní koš nefungují.</p>
8. Ikona funkce	<p>Extra praní  Pro velmi špinavé a obtížně čistitelné nádoby. (Lze použít pouze s Intenzivní, Univerzální, ECO, Sklo, 90 min)</p> <p>Extra sušení  Dokonalejší sušení nádobí. (Lze použít pouze s Intenzivní, Univerzální, ECO, Sklo, 90 min)</p> <p>Rychlé mytí  Zkracuje délku trvání programu</p>
9. Výstražný ukazatel	<p>Lešticí prostředek  Pokud ukazatel svítí, znamená to, že je nízká úroveň lešticího prostředku v dávkovači a je nutno ho doplnit.</p> <p>Sůl  Pokud ukazatel svítí, znamená to, že je nízká úroveň soli v dávkovači a je nutno ji doplnit.</p> <p>Ventil přívodu vody  Pokud ukazatel svítí, znamená to, že přívodní ventil vody je zavřený.</p>
10. Displej	Ukazuje teplotu u vybraného programu, zbývající čas odložení, chybové kódy atp.

CHYBOVÝ KÓD

CHYBOVÝ KÓD	POPIS PORUCHY	PROBLÉM
E1	Delší doba naplňování vodou.	Ventil je uzavřen, přívod vody je zablokovaný nebo tlak vody je příliš nízký.
E3	Nebylo dosaženo vyžadované teploty.	Poškozený topný článek.
E4	Přeplnění.	Netěsný komponent myčky.
E8	Špatná poloha rozdělovače vody.	Přerušení obvodu nebo porucha v rozdělovači vody.
Ec	Systém kontroly mytí nefunguje.	Porucha elektronické desky nebo motoru.
Ed	Porucha komunikace mezi hlavním elektronickým systémem a elektronickým obvodem displeje.	Otevřený obvod nebo poškození komunikačních spojů.



Držák na skleničky (jen vybrané modely)

Do horního koše můžete dát skleničky. Skleničky na víno pověste na držáky. Zvolte držák podle výšky skleničky.



Malá sklenička vysoká do 120 mm



Střední sklenička vysoká do 180 mm (je-li spotřebič vybaven
přídavnou policičkou na příbory, nebo skleničky vysoké do
250 mm, nemá-li spotřebič přídavnou policičku)

Malé a střední skleničky umístěte na
stojánek vrchního koše

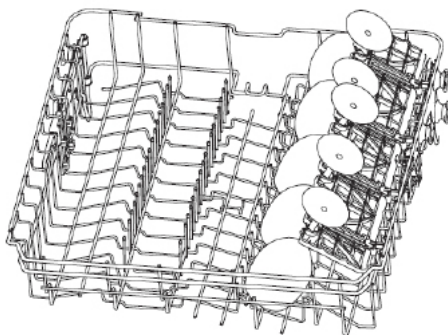

Stojánek na skleničky (jen vybrané modely)



Stojánek na skleničky
Velké skleničky také můžete klást na
stojánek určený na mytí skleniček.
Skleničky jsou trochu šikmo, aby se co
nejlépe využil prostor.

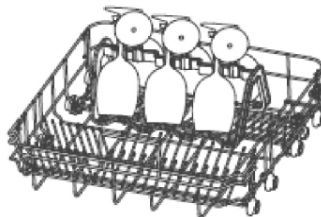

Stojánek se dává do spodního koše. Po
naskládání skleniček vyjměte ze spod-
ního koše policičku na šálky, složte dve
řady trnů a postavte v koši stojánek

Držák na pečicí plech (jen vybrané modely)

Plech lze umýt tak, že jej umístíme do držáku, což může zajistit lepší účinnost mytí. Když není držák potřeba, lze jej na obou stranách otočit ven, aby nepřekážel při normálním vkládání dalšího nádobí.



Blue Dot (jen vybrané modely)

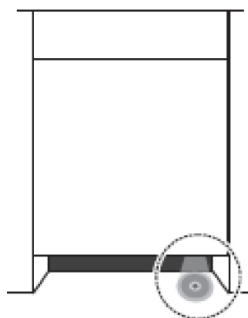

Podlahový displej a funkce přidávání nádobí:

1. Na začátku umývání před dosažením teploty základního mytí bude blikat časové znamení na přidání nádobí. To znamená, že je možné otevřít dvířka a přidat na umytí další nádobí.
2. Po této době už podlahový displej nebude blikat až do ukončení programu a už se v tomto čase nedoporučuje přidávat další nádobí.
3. Na konci programu bude 5 minut blikat a vypne se.



Automatické otevírání dvířek



Stisknutím tlačítka nastavíte dobu odložení spuštění, rozsvítí se odpovídající indikátor.
Dvířka myčky se na konci práce automaticky otevřou. Funkce automatického otevírání zlepšuje výsledky sušení. Přidržte tlačítko po dobu 3 sekund a rozsvítí se odpovídající ukazatel.

ČIŠTĚNÍ A ÚDRŽBA

Čištění vnějších povrchů

Dvířka a dveřní těsnění: Abyste odstranili zbytky jídla, čistěte dveřní těsnění pravidelně měkkým, vlhkým hadříkem.

Při vkládání nádobí do myčky mohou zbytky jídla a nápojů okapávat na boční části dvířek myčky. Tyto povrchy jsou mimo vnitřní prostor myčky a voda z postřikovacích ramen na ně nedosáhne. Veškeré nečistoty otřete před zavřením dvířek.

Ovládací panel

Ovládací panel otřete **VÝLUČNĚ** měkkým, vlhkým hadříkem.

VÝSTRAHA

Abyste zabránili proniknutí vody do zámku dvířek a elektrických součástí, nepoužívejte žádný čisticí přípravek ve spreji.

Na vnější povrchy nikdy nepoužívejte brusné čisticí prostředky nebo abrazivní přípravky. Některé papírové ručníky mohou také zanechat na povrchu škrábance nebo smouhy.

Čištění vnitřních povrchů

Filtrovací systém

Filtrovací systém ve spodní části komory myčky zadržuje větší nečistoty z mycího cyklu. Tyto nečistoty mohou způsobovat ucpání filtrů. Pravidelně kontrolujte stav filtrů a bude-li třeba, vyčistěte je pod tekoucí vodou. Filtry čistěte následovně.

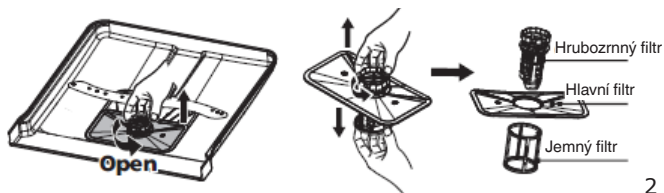

1. Uchopte hrubozrný filtr a otočte jej vlevo, abyste jej vyšroubovali. Filtr nadzvedněte a vytáhněte z myčky.
2. Jemný filtr můžete vytáhnout ze dna filtrovací jednotky. Hrubozrný filtr odpojte od hlavního filtru tak, že jemně stisknete hrany a potáhněte.

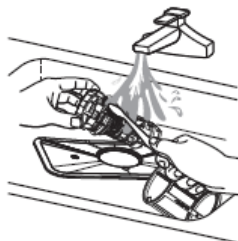

3

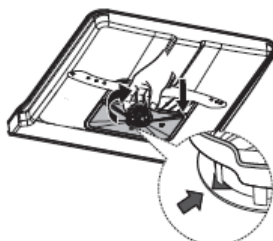

4



1. Větší zbytky vypláchněte pod tekoucí vodou. Filtr důkladněji vyčistíte pomocí měkkého, čistého kartáčku.
2. Filtry složte v opačném pořadí, nasadte vložku filtru a otočte vpravo ve směru šipky.

VÝSTRAHA

Filtry neutahujte příliš silně. Opatrně vložte filtry na místo a zašroubujte. Jinak mohou nečistoty proniknout do systému myčky a ucpat ji.

Nikdy nezapínejte myčku bez filtrů. Nesprávná výměna filtru může snížit účinnost provozu zařízení a poškodit nádobi a přístroje.

Postřikovací ramena

Postřikovací ramena pravidelně čistěte, protože tvrdá voda s chemikáliemi může ucpat trysky a ložiska stříkacích trysek.

Čištění postřikovacích ramen

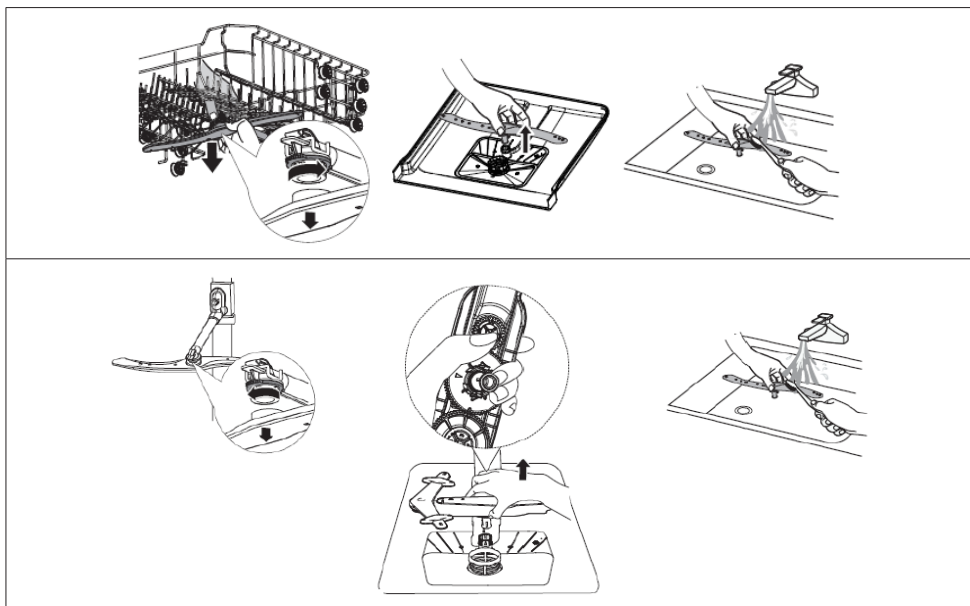

1. Chcete-li sejmut horní postřikovací rameno, přidržeťte matici v místě a otočte rameno vlevo.
2. Abyste sejmul spodní postřikovací rameno, potáhněte jej nahoru.
3. Postřikovací ramena umyjte měkkým kartáčem teplou vodou s mýdlem. Ramena opláchněte a namontujte zpět do zařízení.

Čištění myčky

Ochrana proti mrazu

V zimě chraňte myčku proti zamrznutí. Po každém mytí:

1. Odpojte myčku od napájení.
2. Zastavte přívod vody a odpojte trubku přívodu vody od ventilu na vodu.
3. Vypusťte vodu z trubky přívodu vody a ventilu na vodu. (Vodu vypusťte do hrnce)
4. Opět připojte trubku přívodu vody k ventilu na vodu.
5. Vytáhněte filtr a použijte houbu pro setření vody ze dna myčky.

Po každém mytí

Po každém mytí uzavřete přívod vody do zařízení a nechte dvířka pootevřená, aby vlhkost a zápach nezůstaly uzavřené uvnitř.

Vytáhněte zástrčku

Před čištěním a údržbou vytáhněte zástrčku ze zásuvky.

Nepoužívejte rozpouštědla a brusné čisticí prostředky.

K čištění vnějších částí a gumových prvků myčky nepoužívejte rozpouštědla ani brusné čisticí prostředky. Používejte pouze hadřík a teplou vodu s mýdlem.

Chcete-li odstranit skvrny z vnitřku, použijte hadřík navlhčený ve vodě s trochou octa nebo čisticího přípravku určeného pro myčky.

Pokud myčku nepoužíváte delší dobu

Před odjezdem na dovolenou se doporučuje spustit mycí program při prázdné myčce a pak vytáhnout zástrčku ze zásuvky, uzavřít přívod vody a nechat dvířka zařízení pootevřená. Chrání to těsnění a zabrání tvorbě zápachů v zařízení.

Přenášení zařízení

Pokud musíte zařízení přenést, snažte se jej držet ve svislé poloze. Pokud je to absolutně nutné, můžete zařízení postavit na zadní stěnu.



ZJIŠŤOVANÍ ZÁVAD

Problém	Pravděpodobná příčina	Řešení
Myčka se nespouští	Zařízení není připojeno k napájení.	Zapojte přístroj k napájení.
	Je zapnutá dětská pojistka (vybrané modely)	Vypnutí dětské pojistky.
Myčka nádobí nezačne fungovat	Je vybrána funkce Opožděný start.	Počkejte, až se program spustí
	Dvířka myčky jsou otevřená.	Zavřete dvířka.
	Teplota vody přivedené do myčky překračuje 70°C	Snižte teplotu přiváděné vody nebo počkejte, až voda zchladne.
	Myčka nenapouští vodu	Zkontrolujte, zda ventil přívodu vody je otevřen
Myčka běžná příliš dlouho	Doba trvání programu se liší v závislosti na znečištění nádobí.	Když je zjištěno značné zašpinění, programy Auto a Optimalní automaticky dobu cyklu prodlouží.
	Byla zvolena možnost Selfcleaning (vybrané modely)	Když je vybrán program Selfcleaning, doba cyklu se prodlouží, aby se dosáhlo teploty dezinfikování.
Nádobí není dostatečně čisté	Detergent se nesprávně používá	Použijte množství mycího prostředku odpovídající tvrdosti vody a zvoleného mycího programu nebo použijte jiný mycí prostředek
	Nádobí je uloženo příliš blízko sebe.	Nádobí uložte ještě jednou, podle návodu k obsluze
	Vybraný mycí program není vhodný pro znečištěné nádobí	Zvolte jiný program.
	Ostříkovací rameno je zablokováno	Uspořádejte nádobí znovu tak, aby neblokovalo rameno.
Nádobí není dostatečně suché	Dávkořev leštidla je prázdný	Naplňte dávkořev leštidla nebo zvýšte množství tohoto prostředku.
	Nesprávné uložení nádobí v myčce	Nádobí uložte ještě jednou, podle návodu k obsluze
	Vybraný program neměl fázi sušení	Vyberte mycí program se sušením
Skvrny a usazeniny na nádobí	Příliš tvrdá voda	Změňte nastavení tvrdosti vody podle příslušných bodů návodu.
	Dávkořev leštidla je prázdný	Naplňte dávkořev leštidla nebo zvýšte množství tohoto prostředku.
	Nesprávné množství mycího prostředku	Změňte nastavení tvrdosti vody a leštidla podle příslušných bodů návodu.

Detergent zůstal v dávkovači	Mycí prostředek může být prošlý nebo může být nevhodný	Použijte jiný mycí prostředek
	Nádoba na mycí prostředek 3 v 1 je zablokována nádobím	Nádobí uložte ještě jednou, podle návodu k obsluze
V myčce zůstala voda	Předchozí program nebyl ukončen nebo byl přerušen	Výběr příslušného programu je vysvětlen v návodu k obsluze
	Zbytky jídla ucply čerpadlo.	Odstraňte příčinu zablokování.
Myčka nevypouští správně vodu	Odtok je ucpaný	Zkontrolujte sifon.
	Odtoková hadice je zalomená	Ujistěte se, že odtoková hadice je správně připojena k odtoku
Pěna v myčce	Použili jste nesprávný detergent	Ujistěte se, že používaný detergent je vhodný pro myčky
Usazenina na stěnách komory myčky nádobí	Používání nesprávného detergentu způsobilo vznik usazenin	Ujistěte se, že používaný detergent je vhodný pro myčky
Černé nebo šedé stopy na nádobí	Hliníkové nádobí se otíralo o talíře.	Nedoporučuje se umývat nádobí a přístroje z hliníku.
Zbarvený vnitřek myčky	Usazeniny z kávy a čaje	Použijte certifikovaný přípravek pro místní odstraňování skvrn
Hluk	Zvuk otevíraného víčka dávkovače detergentu / vypustného čerpadla vody	Je to normální jev.
Během provozu uniká voda	Myčka není vyrovnána do roviny	Ustavte myčku do roviny

Vážený zákazník

Od dnešného dňa každodenné povinnosti budú jednoduchšie ako kedykoľvek predtým. Zariadenie značky  spája výnimočne jednoduché používanie a dokonalú efektívnosť. Keď sa oboznámite s užívateľskou príručkou, s používaním zariadenia nebudete mať žiadne problémy.

Zariadenie, ktoré opúšťa továreň, bolo pred konečným zabalením na kontrolných staniciach dôkladne skontrolované, čo sa týka bezpečnosti a funkčnosti zariadenia.

Pred spustením zariadenia sa podrobne a dôkladne oboznámte s užívateľskou príručkou. Dodržiavaním pokynov a odporúčaní, ktoré sú v príručke uvedené, predídete nesprávnemu používaniu zariadenia. Príručku uchovajte a uložte ju na takom mieste, aby bola v prípade potreby ľahko dostupná.

Dôkladne dodržiavajte pokyny a odporúčania uvedené v príručke, vyhnite sa tak nešťastným nehodám či úrazom.

S úctou





POKYNY TÝKAJÚCE SA BEZPEČNÉHO POUŽÍVANIA

Pred montážou

- Zariadenie najprv skontrolujte, či sa počas prepravy nepoškodilo. Poškodené alebo pokazené zariadenie v žiadnom prípade nemontujte ani nepoužívajte. V prípade pochybností kontaktujte predajcu.
- Predtým, než umývačku riadu pripojíte k el. napätiu a začnete zariadenie používať, dôkladne sa oboznámte s celým obsahom používateľskej a montážnej príručky. Pokyny, odporúčania a tipy, ktoré sú v nej uvedené, pomôžu predísť prípadným urazom a nehodám, ako aj poruche zariadenia. Dokumentáciu umývačky uchovávajte na bezpečnom a dostupnom mieste, aby ste dané zariadenie používali správne, a aby ste v prípade potreby mohli do príručky nahliadnuť.
- Táto používateľská príručka je pripravená pre rôzne modely zariadení, preto isté funkcie, ktoré sú v nej opísané, nemusia byť vo vašom modeli dostupné.

Pred prvým použitím

- Pozrite Poznámky týkajúce sa montáže (nižšie).
- Montáž systému uzemnenia zverte skúsenému elektrikárovi.
- Výrobca neodpovedá za akékoľvek škody vzniknuté následkom použitia neuzemneného alebo nesprávne uzemneného zariadenia.
- Predtým, než zariadenie spustíte, skontrolujte, či sa údaje uvedené na výrobnom štítku zariadenia zhodujú s parametrami používaného el. obvodu.
- Umývačka musí byť počas montáže odpojená od el. napätia.
- Vždy používajte iba originálnu zástrčku, ktorá bola dodaná spolu so zariadením.
- Zariadenie nepripájajte k el. napätiu prostredníctvom predĺžovacieho kábla. Predĺžovacie káble nezabezpečujú dostatočnú bezpečnosť (napr. sa môžu prehrievať).
- Zástrčka musí byť po montáži zariadenia vždy ľahko prístupná.

Bezpečnosť detí

- Toto zariadenie môžu používať deti vo veku od 8 rokov, ako aj osoby s obmedzenými fyzickými, senzorickými a rozumovými schopnosťami, ako aj osoby, ktoré nemajú príslušné vedomosti a skúsenosti, ak budú pod neustálym dohľadom, alebo ak boli predtým príslušne zaškolené o spôsobe používania zariadenia bezpečným spôsobom, a pochopili riziko, ktoré súvisí s používaním tohto zariadenia. Deti sa so zariadením nesmú hrať. Deti bez dozoru dospelšej osoby nesmú zariadenie čistiť, ani vykonávať jeho údržbu.
- Deti vo veku do 3 rokov sa musia nachádzať v bezpečnej vzdialenosti od zariadenia, ibaže sú pod neustálym náležitým dozorom.
- Nedovoľte, aby sa deti s týmto zariadením akýmkoľvek spôsobom hrali..
- Čistiace prostriedky do umývačiek riadu môžu byť žieravé pre oči, ústa a hrdlo. Prečítajte si bezpečnostné pokyny, uvedené výrobcom každého prostriedku.
- Pokiaľ je zariadenie otvorené, nikdy nenechávajte pri ňom deti bez náležitého dozoru. Môžu v ňom byť zvyšky čistiacich prostriedkov.
- Voda v umývačke nie je vhodná na pitie. Nebezpečenstvo úrazu spôsobeného žieravými prostriedkami.
- Pri otváraní dvierok počas spusteného programu zachovávajú náležitú opatrnosť vzhľadom na vysokú teplotu vody a pary.
- Dlhé a ostré/špicaté predmety (napr. vidličky, nože) vždy vkladajte do košíka na príbory so špičkou smerujúcou dole alebo plocho v hornom koši, aby ste predišli prípadným úrazom a nehodám.

Každodenné používanie

- Zariadenie používajte iba v domácnosti na nasledovné činnosti: umývanie riadu.
- V zariadení nepoužívajte chemické rozpúšťadlá; hrozí riziko výbuchu.
- Nesadajte si ani nestúpajte na otvorená dvierka, ani na nich nekladte žiadne predmety. Zariadenie sa môže prevrátiť.
- Neotvárajte dvierka, keď je zariadenie spustené. Môžete vypustiť horúcu vodu alebo paru.



- Dvierka nenechávajte otvorené, pretože predstavujú riziko.
- Pri umývaní servisu v umývačke riadu pre domácnosti sa väčšinou spotrebuje menej energie a vody počas používania ako pri ručnom umývaní.

V prípade problémov

- Prípadné opravy a úpravy zariadenia zverte iba kvalifikovaným pracovníkom autorizovaného servisu.
- V prípade problémov alebo opráv, zariadenie vždy najprv odpojte od el. napätia:
- Zariadenie odpojte od el. napätia vytažením zástrčky z el. zásuvky,
- Vypnite poistku.
- Neťahajte priamo za napájací kábel, ale iba za zástrčku. Uzatvorte prívod vody.

Odporúčania

- Do umývačky riadu pre domácnosti vkladajte riad do plnej kapacity, podľa pokynov výrobcu, tým šetríte spotrebu energie aj vody.
- Kvôli úspore el. energie a vody, riad pred vložením do umývačky opláchnite, odstráňte väčšie zvyšky jedla. Spúšťajte úplne naplnenú umývačku.
- Do zariadenia nekladajte riad so zvyškami jedla.
- Program vstupného umývania používajte iba keď je to nevyhnutné.
- Misky, poháre a hrnčeky vkladajte do zariadenia hore dnom (dole hlavou).
- Do zariadenia nekladajte riad, ktoré nie je určený na umývanie v umývačke riadu. Do umývačky nekladajte príliš veľa riadu.
- Neodporúčame, aby ste servis pred umývaním oplachovali, keďže takým spôsobom sa zvyšuje spotreba vody a energie.

Riad, ktorý nie je určený na umývanie v umývačke

- Popolníky, zvyšky sviec, čistiace pasty a tmele, farby, chemické látky, liatina, zliatiny železa;
- Vidličky, lyžičky a nože s drevenou rukoväťou, s rohoviny, slonovej kosti alebo z perlovej hmoty; lepené prvky, predmety znečistené brúsivom, kyselinou alebo zásadou.
- Plastový riad, ktorý nie je odolný voči vysokej teplote, medené alebo cínové nádoby;
- Hliníkové a strieborné predmety (môžu sa prefarbiť, stratiť lesk)

- Niektoré jemné druhy skla, porcelánu s ozdobnou potlačou, pretože blednú aj po prvom umytí; niektoré krištáľové nádoby, pretože po čase strácajú čírosť, lepený príbor, ktorý nie je odolný voči vysokej teplote, poháriky z oloveného krištáľu, dosky na krájanie, predmety vyrobené zo syntetického vlákna;
- Nasiakavé predmety, ako napr. špongie alebo kuchynské utierky, ktoré nie sú vhodné na umývanie v umývačke.
- V budúcnosti si pri nákupe všimnite, či sú dané predmety vhodné na umývanie v umývačkách riadu.
- Minimálna lehota, počas ktorej budú dostupné náhradné diely na opravovane zariadenia, je 7 alebo 10 rokov, podľa typu a určenia daného náhradného dielu, a v súlade s nariadením Komisie (EU) 2019/2022.
- Zoznam náhradných dielov a procedúra ich objednávaní sú dostupné na webových stránkach výrobcu, dovozcu alebo oprávneného zástupcu.
- Bližšie informácie o danom výrobku nájdete v databáze výrobkov EPREL, ktorá je dostupná na adrese <https://eprel.ec.europa.eu>. Informácie môžete získať načítaním QR kódu z energetického štítku alebo zadaním modelu výrobku z energetického štítku vo vyhľadávачi EPREL <https://eprel.ec.europa.eu/>

ROZBALENIE

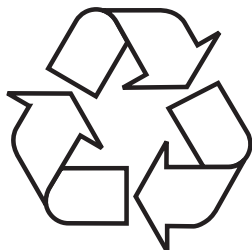

Zariadenie je chránené pred poškodením počas prepravy. Prosíme Vás, aby ste po vybalení zariadenia zlikvidovali obalové materiály spôsobom neohrozujúcim životné prostredie.

Všetky materiály použité na zabalenie sú neškodné pre životné prostredie, sú 100% recyklovateľné a sú označené príslušným symbolom.

Pozor! Dávajte pozor, aby sa obalové materiály (polyetylénové vrecká, kúsky polystyrénu atď.) nedostali do rúk deťom.

LIKVIDÁCIA ZARIADENÍ



Toto zariadenie je označené v súlade s Európskou smernicou 2012/19/ES. Tento symbol informuje, že toto zariadenie sa po opotrebovaní (skončení používania) nesmie vyhodiť do komunálneho odpadu.

Užívateľ je povinný zariadenie odovzdať v zbernom mieste opotrebovaných elektrických a elektronických zariadení. Subjekty, ktoré sa zaoberajú spracovaním opotrebovaných zariadení, tzn. miestne zberné miesta, obchody alebo jednotky štátnej správy, vytvárajú príslušný systém, ktorý každému umožňuje odovzdať takéto zariadenia.

Správny postup pri likvidácii elektrického a elektronického zariadenia predchádza negatívnemu vplyvu škodlivých pre ľudské zdravie a životné prostredie konzekvencií, ktoré vyplývajú z prítomnosti nebezpečných častí ako aj nesprávneho skladovania a recyklácie takýchto zariadení.

INŠTALÁCIA ZARIADENIA

Umiestnenie zariadenia

- Pri voľbe miesta inštalácia berte do úvahy miesto, kde je možné ľahko vložiť i vybrať riad z umývačky.
- Zariadenie neumiestňujte v miestnostiach, v ktorých môže teplota klesnúť pod 0 °C.
- Zariadenie pred montážou vybaľte, dodržiavajte pokyny a varovania uvedené na balení.
- Zariadenie pri prenášaní nedržte za dvierka alebo za ovládací panel.
- Zo všetkých strán ponechajte určitú medzeru, aby bol pohodlný prístup k umývačke v priebehu upratovania.
- Presvedčte sa, že v priebehu umiestňovania umývačky napájacia a odtoková hadica nebudú prískripnuté. Tiež skontrolujte, či zariadenie nie je postavené na napájacom kábli.
- Uroveň vyregulujte pomocou regulovateľných nožičiek umývačky. Správne umiestnenie umývačky zaručuje bezproblémové otváranie a zatváranie ich dvierok.
- Ak sa dvierka umývačky nezatvárajú správne, skontrolujte, či je zariadenie stabilne položené na podlahe; ak to tak nie je, zariadenie náležite vyrovnať s použitím nastaviteľných pätičiek.

Prípojka vody

Presvedčte sa, že vnútorná hydraulická inštalácia je odpovedajúca pre inštaláciu umývačky. Okrem toho odporúčame, aby ste na prípojku vody do bytu alebo domu namontovali vhodný filter, čím môžete predísť prípadnému poškodeniu zariadenia následkom preniknutia nečistoty (piesku, hliny, hrdze ap.), ktoré sa môže sporadicky nachádzať vo vode z vodovodu či z vlastného systému; predídete tiež prípadnému žltnutiu a vznikaníu usadenín po umývaní.

Prítoková hadica



Nepoužívajte hadicu napájania vodou od starej umývačky. Použite novú prítokovú hadicu, dodanú spolu so zariadením. Pred pripojením vnútro prepláchnite vodou. Pripojte hadicu napájania vodou bezprostredne do ventilu privádzajúceho vodu. Tlak vody v inštalácii musí byť najmenej 0,03 MPa, a maximálne 1 MPa. Ak tlak vody prekračuje 1 MPa, je nutné pred umývačkou inštalovať ventil redukujúci tlak.

Po vykonaní pripojenia, otvorte ventil úplne a zistite tesnosť.

Z bezpečnostných dôvodov je nutné vždy uzatvárať kohútik prívodu vody po každom umývaní.



POZOR: V niektorých modeloch umývačiek je použitý prívod vody Aquastop. V prípade používania Aquastop sa vyškytuje nebezpečné napätie. Neprešújте prívod vody Aquastop. Nepripušte jeho zavlnutí alebo skrútenie.

Pozor! Z bezpečnostných dôvodov po každom umývaní zatvorte ventil vody.

Odtoková hadica

Hadicu odvádzajúcu vodu je možné pripojiť bezprostredne do odtoku vody alebo do vypustného hrdla kuchynského drezu. Voda sa môže odvádzať aj priamo do drezu používajúc špeciálny držiak (ak je dostupný) tak, že rúru príslušne zohnete na okraji drezu. Pripojenie musí byť vo výške minimálne 50 cm a maximálne vo výške 110 cm, merajúc od roviny podlahy.

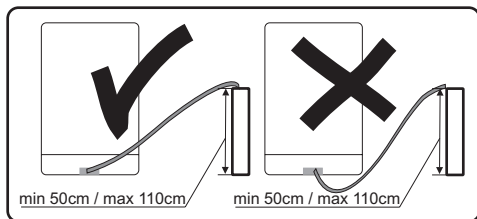

Ak použitá odtoková hadica je dlhšia ako 4 m, riad môže zostať špinavý. Výrobca nenesie zodpovednosť za takúto situáciu.

Pripojenie k el. Napätiu

Zástrčku s bezpečnostným (uzemňujúcim) kolíkom pripojte iba k uzemnenej el. zásuvke s kompatibilnými parametrami. Pokiaľ uzemňujúca inštalácia neexistuje, poverte jej vykonanie kvalifikovanému elektrikárovi. Ak zariadenie spustíte bez toho, aby bolo nálezite uzemnené, výrobca nezodpovedá za prípadné vzniknuté škody.

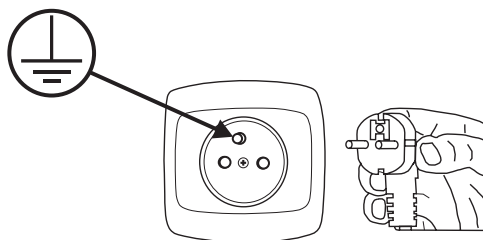

- Vnútroiná inštalácia musí mať poistku 10-16 A.
- Zariadenie môže byť pripojené iba k el. obvodu striedavého prúdu s napätím 220 – 240V/50Hz.
- Vždy používajte zástrčku s plášťom, ktorá bola dodaná spolu so zariadením. V prípade, ak zariadenie spustíte pri príliš nízkom tlaku, kvalita umývania bude horšia, a zariadenie sa môže poškodiť.
- Napájaci kábel môže vymeniť iba autorizovaný servis alebo kvalifikovaný elektrikár. V opačnom prípade, ak nedodržíte tieto zásady, môže to viesť k úrazu či nehode.
- Z bezpečnostných dôvodov je nutné vždy vybrať zástrčku zo zásuvky po ukončení umývania.
- Aby ste predišli zásahu el. prúdom, zástrčku z el. zásuvky nevyťahujte mokrými rukami.
- Keď zariadenie odpájate od el. napätia, vždy ťahajte priamo zástrčku (neťahajte kábel). Nikdy nie je možné ťahať za vodič.



PRÍPRAVA ZARIADENIA NA POUŽÍVANIE

Pred prvým použitím umývačky

- Predtým, než zariadenie spustíte, skontrolujte, či sa údaje uvedené na výrobnom štítku zariadenia zhodujú s parametrami používaného el. obvodu.
- Z vnútra zariadenia vyberte a odstráňte všetky obalové materiály.
- Pripravte zmäččovač (prostriedok na zmäččovanie vody).
- Zásobník úplne naplňte vodou a až potom do zásobníka nasypete cca 1,5 špeciálnej soli (určenej do umývačiek riadu).
- Do dávkovača nalejte leštidlo.

Význam odstraňovania vodného kameňa

Pre dobrú prácu umývačka potrebuje mäkkou vodu (s nízkym obsahom vápna). V opačnom prípade na riade a vo vnútri zariadenia zostanú biele pozostatky kameňa. Má to negatívny vplyv na kvalitu umývania, sušenia a leštenia. Keď voda preteká systémom zmäččovania, ióny odpovedajúce za tvrdosť vody sú odstraňované, a voda je natoľko mäkká, aby získat najlepšie výsledky umývania. V závislosti od stupne tvrdosti napájanej vody, ióny odpovedajúce za tvrdosť vody sa rýchle zhromažďujú vo vnútri systému zmäččovania. Preto musí byť systém zmäččovania regenerovaný, aby fungoval s rovnakým vykonom taktiež v priebehu ďalšieho umývania. Pre tento cieľ sa používa soľ do umývačky.

Naplňovanie soľou

Používajte iba a výhradne zmäččujúcu soľ určenú na používanie v umývačkách riadu.

Všetky iné typy solí, ktoré nie sú určené na používanie v umývačkách riadu, predovšetkým kuchynská soľ, môžu zmäččovač vody poškodiť. V prípade poškodení spôsobených použitím nesprávnej soli, záruka udelená výrobcom neplatí, a výrobca nezodpovedá za prípadné vzniknuté škody.

Soľ doplňte pred spustením umývacieho programu

Vďaka tomu predídete, aby rozsypané zrnka soli alebo slaná voda zostali na dne zariadenia, čo môže spôsobiť koróziu.



1. Zo zariadenia vyberte dolný kôš a odskrutkujte veko zásobníka.
2. Umiestnite koniec lieviku (v súprave) v otvore a nasypete cca 1,5kg soli.
3. Zásobník soli najprv úplne naplňte vodou. Pri nasypávaní sa zo zásobníka soli vyleje malé množstvo vody. Je to normálne.
4. Keď zásobník naplníte, zaškrutkujte veko.
5. Keď zásobník soli naplníte soľou, kontrolka zhasne.
6. Keď naplníte zásobník soli, hneď spustíte umývací program (odporúčame, aby ste spustili krátky program). V opačnom prípade môže slaná voda poškodiť filtre, čerpadlo a iné dôležité časti zariadenia. Záruka sa na také poškodenie nevzťahuje.

POZOR:

- Zásobník soli naplňte, keď na ovládacom paneli zasvieti kontrolka nedostatočného množstva soli (☹). Podľa toho, ako dlho sa bude soľ rozpúšťať, ukazovateľ nedostatočného množstva soli môže svietiť aj potom, keď je už zásobník plný.
- Ak na ovládacom paneli nie je ukazovateľ (v niektorých modeloch), môžete vypočítavať predpokladaný čas, kedy je už potrebné naplniť zásobník, a to na základe počtu vykonaných umývacích cyklov.
- Keď sa pri dopĺňaní soľ náhodou rozsype vo vnútri umývačky, spustíte program namáčania alebo krátky program.
- Používajte iba soľ určenú do umývačiek riadu!

Testujúca páska

Účinnosť umývania v umývačke závisí od tvrdosti vody zo siete. Preto má zariadenie systém, ktorý znižuje tvrdosť používanej vody. Účinnosť umývania sa zvyší po správnom nastavení systému. Aby zistil úroveň tvrdosti vody v okolí, je nutné skontaktovať sa s mestskými vodovodmi alebo určiť úroveň tvrdosti vody pomocou testujúcej pásky (ak je dostupná).

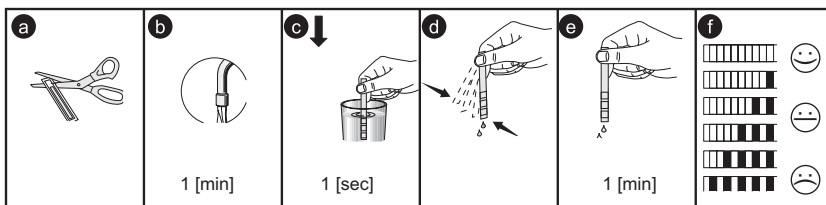

Tablety (napr.: „2 v 1“, „3 v 1“ ap.)

Vyskytujú sa 3 druhy detergentov:

1. S fosfátmi s chlóróm,
2. S fosfátmi bez chlóru,
3. Bez fosfátov a bez chlóru.

Najnovšie tabletky sú najčastejšie bezfosfátové. Pretože fosfáty zmäkčujú vodu, odporúčame pridať soli do zásobníku, a to i vtedy pokiaľ tvrdosť vody činí sotva 6°dH. Na miestach, v ktorých je tvrdá voda, ak sa používajú čistiaci prostriedok bez fosfátov, na riade a na pohároch môžu byť viditeľné biele smuhy.

Je možné tomu predísť zvýšeným množstvom detergentu. Detergenty bez chlóru majú slabšie bieliace účinky. Farebné škvrny nemôžu byť dôkladne odstraňované. Vyberte program s vyššou teplotou umývania.

Všeobecne pri používaní viaczložkových detergentov sa získavajú odpovedajúce výsledky len v určitých podmienkach. Také detergenty obsahujú leštiaci prípravok a/alebo soľ v určitých množstvách. Pri používaní viaczložkových tabletiiek sa ale odporúča použiť regeneračnú soľ.

Na čo je nutné venovať pozornosť pri používaní tohto typu výrobkov:

- Vždy kontrolujte zloženie používaného čistiaceho prostriedku, a tiež či je to viaczložkový výrobok.
- Zistíte, či používaný detergent je odpovedajúci k stopni tvrdosti vodovodnej vody, ku ktorej je prispôbená umývačka.
- Dodržujte pokyny uvedených na obalu výrobku.
- Ak detergent má podobu tabletiiek, nikdy je nekladajte do vnútra košíka na príbory. Vždy umiestvujte tabletky v priehradke na detergent v dávkovači.
- Používanie týchto prostriedkov dáva dobré výsledky len v prípade niektorých druhov použitia. Používajúc detergenty tohto typu je nut



- né škontakovať sa s ich výrobcom a opýtať sa na príslušné podmienky používania.
- Ak podmienky používania takých detergentov a nastavenia umývačky sú odpovedajúce, získavajú sa úspory v použití soli a/alebo leštiaceho prípravku.
- Ak výsledky umývania s použitím prostriedkov „2 v 1“ alebo „3 v 1“ nie sú uspokojivé (ak na riade po umytí zostávajú stopy po vodnom kameni a vode), kontaktujte výrobcu daného čistiaceho prostriedku. Záruka umývačky sa netýka reklamácií v dôsledku používania viaczložkových detergentov.

Odporúčaný spôsob použitia: Pre získanie najlepších výsledkov s používaním viaczložkových umývacích prostriedkov, je nutné pridať do umývačky soľ a leštiaci prípravok a nastaviť tvrdosť vody a množstvo leštiaceho prípravku na najnižšiu hodnotu.

Rozpúšťanie detergentu v podobe tabletiiek rôznych výrobcov môže byť rôzne s ohľadom na teplotu a čas. Preto na krátke programy neodporúčame používať čistiace prostriedky v tabletkách. V krátkych programoch sa odporúča používanie detergentov v prášku.

Detergenty vždy prechovávajú na chladnom mieste, mimo dosahu detí. Dávkovač naplňuje detergentom bezprostredne pred zapnutím zariadenia.

Varovanie: Ak v priebehu používania viaczložkového detergentu sa vyskytnú skôr nestetované problémy, prosíme o bezprostredný kontakt s výrobcom detergentu.

Nepoužívanie viaczložkových čistiacich prostriedkov:

- Naplňte zásobník soli a leštidla.
- Nastavte tvrdosť vody na najvyššiu úroveň (6) a zapnite prázdnu umývačku.
- Prispôbte tvrdosť vody.
- Vykonajte príslušné nastavenie leštiaceho prípravku.

Varovanie: Používajte výlučne leštiaci prípravky určené do umývačiek v domácnosti. Zvyšky leštiaceho prípravku rozliate pri prepínení budú vyvolávať tvorbu veľkého množstva peny, a týmto sa bude znižovať kvalita umývania, preto je nutné utrieť handrou na utieranie rozliaty leštiaci prípravok.

Tabuľka tvrdosti vody

Tvrdosť vody	Nemecké stupne dH	Francúzske stupne dF	Britské stupne dE	Ukazovateľ úrovne tvrdosti	Spotreba soli (g/cykľus)
1	0~5	0~9	0~6	H1	0
2	6-11	10-20	7-14	H2	9
3	12-17	21-30	15-21	H3	12
4	18-22	31-40	22-28	H4	20
5	23-34	41-60	29-42	H5	30
6	35-55	61-98	43-69	H6	60

Ak je tvrdosť vody vyššia ako maximálne hodnoty v hore uvedenej tabuľke alebo v prípade vody pobieranej zo studne sa odporúča používanie filtrov a zariadení k úprave vody.

POZOR: Zariadenie je predvolene (tovársky) nastavené na tvrdosť vody na úrovni 3.

Zapnite zariadenie;

V priebehu 60 sekúnd od zapnutia umývačky stlačte a na dlhšie než 5 sekúnd podržte tlačidlo Programu štart / pauza.

Stlačením tlačidla Programu štart / pauza vyberte požadované nastavenie, podľa podmienok na mieste používania. Sú možné nasledujúce nastavenia: H1->H2->H3->H4->H5->H6;

Pre zakončenie nastavenia stlačte tlačidlo napájania.

Spotreba detergentov

Používajte detergent určený do umývačiek v domácnosti. Na trhu je možné nájsť detergent v prášku, gélu a tabletkách, ktoré sú určené do umývačiek v domácnosti.

Detergent je nutné umiestiť v dávkovači pred uvedením umývačky do prevádzky. Prechovávajúte detergenty v chladnom a suchom mieste, mimo dosahu detí.

Nepreplňujte dávkovač detergentu; pretože môžu vzniknúť rysky na pohároch a detergent sa môže úplne nerozpustiť.

Ak potrebujete viac informácií na téma používaného detergentu, je nutné skontaktovať sa bezprostredne s jeho výrobcom.

Štandardné naplnenie a výsledky skúšok:

Horný kôš

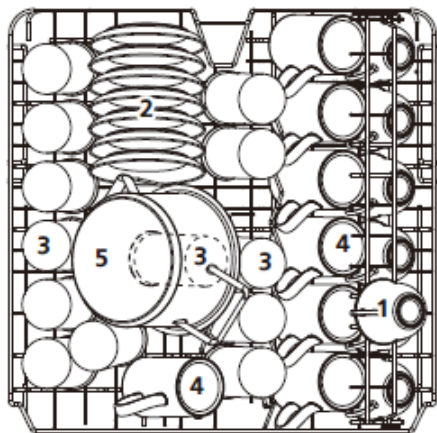

1	Šálky
2	Podšálky
3	Poháre
4	Hrnčeky
5	Malý hrniec
6	Nádoba na pečenie v rúre
7	Tanieriky
8	Taniere
9	Hlboký tanier
10	Oválna misa
11	Dezertné tanieriky z melamínu
12	Miska z melamínu
13	Sklenená misa
14	Dezertné misky

Dolný kôš

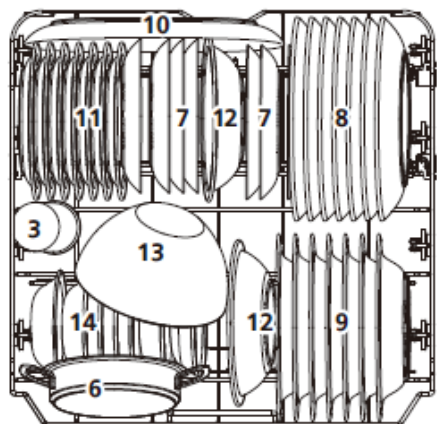

Informácie k skúškam podľa normy EN 60436

Obsah - 14 štandardných kompletov riadu

Uložení horného koša - dolná poloha

Program - ECO

Nastavení dávky leštiaceho prostriedku - max

Nastavenie tvrdosti vody - H3

Kôš na príbor

Jednotlivé kusy príboru vkladajte osobitne, v požadovanej polohe, dávajte pozor, aby neboli navzájom zaseknuté, pretože v opačnom prípade výsledok umývania nemusí byť vyhovujúci.

S cieľom získania najvyššej kvality umývania, príbory uložte v koši, venujúce pozornosť tomu, aby: neboli navzájom zaseknuté, a aby boli dlhé predmety v strede.

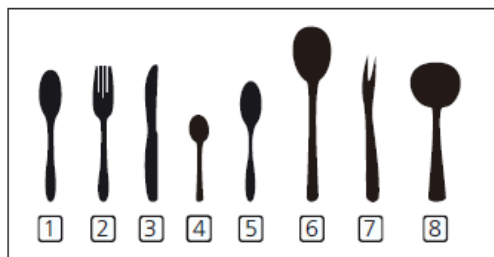

Číslo	Príbor
1	Polievková lyžica
2	Príbor
3	Nože
4	Čajové lyžičky
5	Dezertné lyžičky
6	Servírovacie lyžice
7	Servírovacie vidličky
8	Naberačka

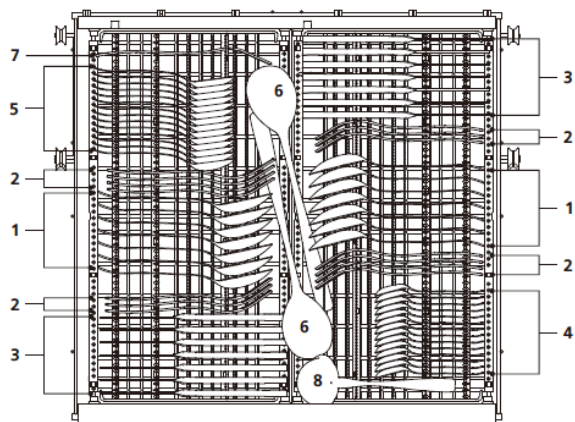

Polica na príbor:

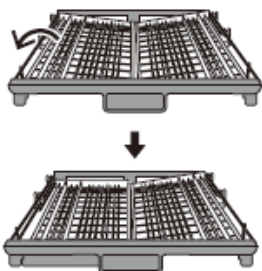

Zdvihnite ľavý kôš dohora, nastavte ho na dolnej polohe, ľavý kôš je plochý, a pravý je vychýlený.

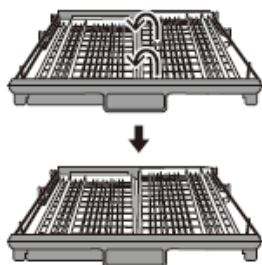

Zdvihnite pravý kôš, ľavý a pravý kôš sú ploché.

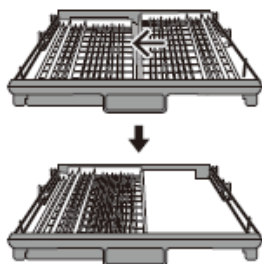

Presuňte pravý kôš z pravej na ľavú, dva kôše sú umiestnené nad sebou.

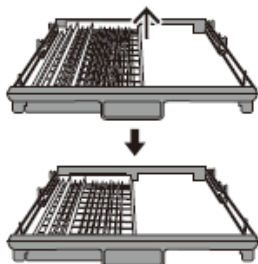

Vytiahnite pravý kôš z tácky, zostáva iba ľavý kôš.

NAPLŇOVANIA UMÝVAČKY RIADOM

Horný kôš

Vrchný kôš je navrhnutý a určený na umývanie jemných typov riadu, ako napr. poháre, šálky, tanieriky ap. Riad, ktorý je umiestnený vo vrchnom koše musí byť menej špinavý, než riad, ktorý je vložený do spodného koša.

Dodatočne, na police môžete ukladať dlhé vidličky, nože, lyžice, naberačky ap. tak, aby neblokovali otáčanie striekacích ramien..

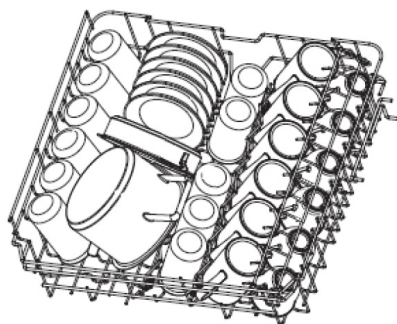
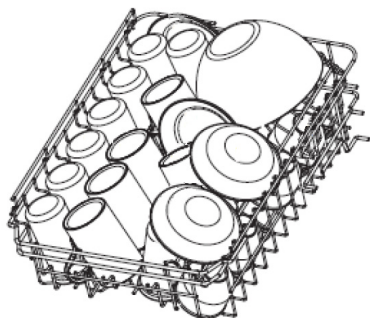

Skladanie políc na hrnčeky/šálky

Vďaka týmto policiam je možné zväčšiť obsah horného koša. Poháre a hrnčeky je možné umiestniť na policiach. Keď v koši potrebujete viac miesta, napr. na vyššie predmety, zdvihnite policu na šálky dohora. Potom môžete o policu oprieť vyššie poháre. Tiež ju môžete vybrať, ak nie je potrebná.

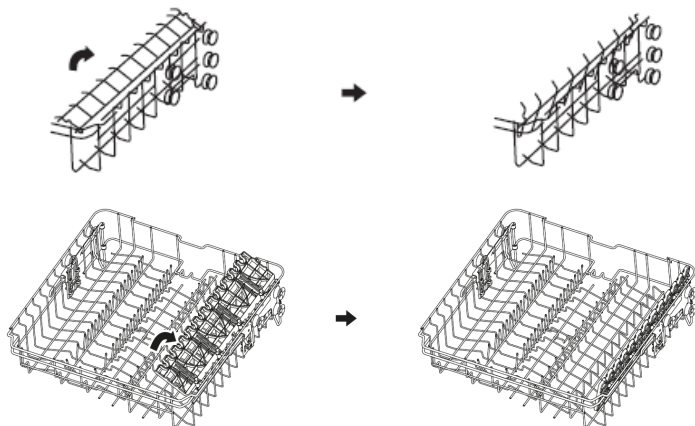



Skladanie stojanov koša

Kolíky sú určené na držanie tanierov. Dajú sa zložiť, a tak môžete získať viac miesta na väčší riad.

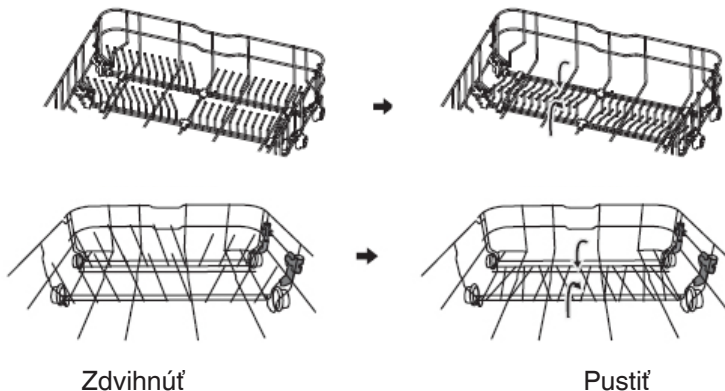

Tipy týkajúce sa používania koša:

Nastavenie horného koša

Typ 1:

Výška horného koša sa dá ľahko nastaviť, vďaka čomu môžete do vrchného alebo do spodného koša vložiť vyšší riad.

Postup nastavenia výšky vrchného koša:

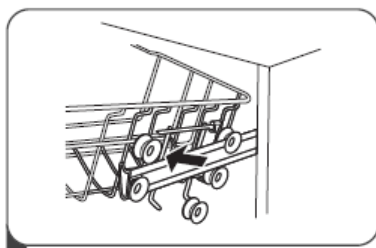
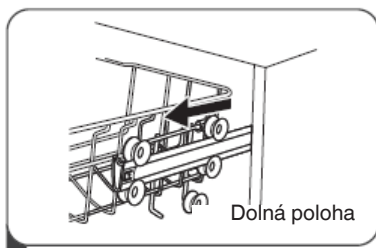

1. Vysuňte vrchný kôš.
2. Vyberte vrchný kôš.

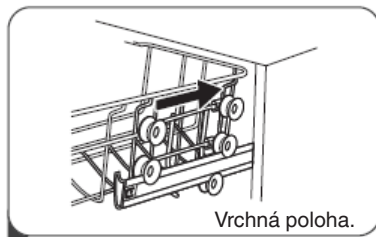
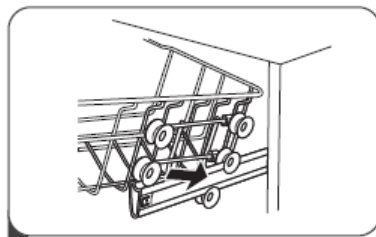

3. Kôš vložte do vrchných alebo dolných vodičiek.
4. Zasuňte vrchný kôš.

Typ 2:

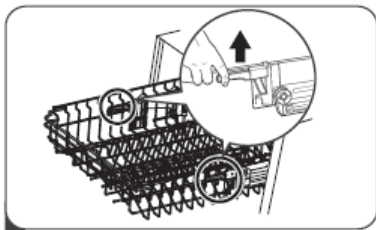
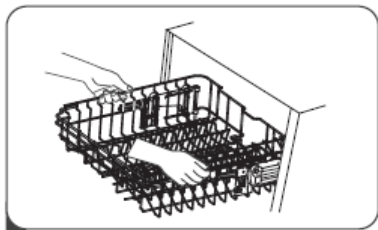

1. Keď chcete, aby bol kôš vo vrchnej polohe, zdvihnite ho z oboch strán až kým nebude v požadovanej výške. Skontrolujte, či je na kolajniciach dobre upevnený.
2. Keď chcete, aby bol kôš v spodnej polohe, zatlačte ho dole za ruky a pusťte.

Dolný kôš

Na dolnom koši umiestvujte taniere, misky, hrnčeky, apod. Presvedčte sa, že riad v dolnom koši neblokuje striekacie rameno, ktoré sa môže neobmedzene otáčať. Do dolného koša vkladajte väčší riad a riad, ktorého umývanie je náročnejšie, ako napr. hrnce, panvice, pokrievky, misky ap. Nádoby vkladajte hore dnom, aby sa v nádobe nemohla hromadiť voda.

Riad ukladajte takým spôsobom, aby neblokoval striekacie rameno.

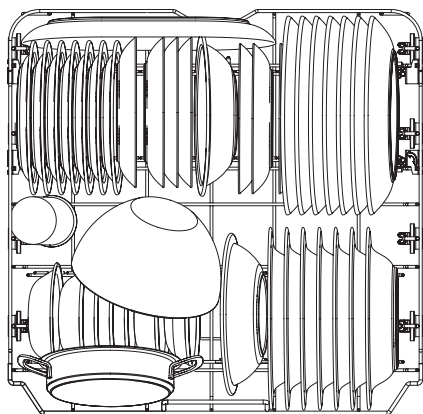
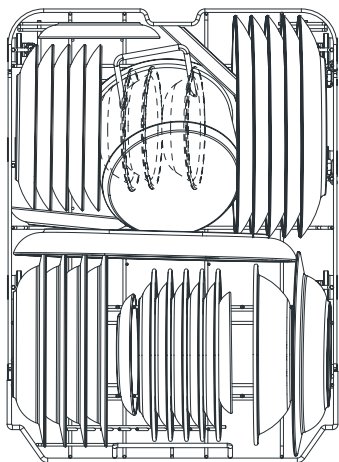



Naplnovanie zásobníka (dávkoča) umývacieho prostriedku

Otvorte klapku dávkoča čistiaceho prostriedku, tzn. stlačte klapku dávkoča prostriedku tak, aby sa odblokovala blokáda, ako je to znázornené na obrázku. Dávkoč detergentu má vo vnútri ukazovateľ množstva. Používajúc tieto ukazovatele (línie) je možné odmerať správne množstvo detergentu. Maximálna kapacita dávkoča je 30 g čistiaceho prostriedku.

Otvorte balenie z čistiacim prostriedkom do umývačiek a nasypťe do väčšej priehradky (A) cca 25 cm³ v prípade silno špinavého riadu, alebo 15 cm³ v prípade menej zašpineného riadu (B). V závislosti od stupňa zašpinenia riadu a tvrdosti vody môže byť potrebné prídanie väčšieho množstva detergentu.

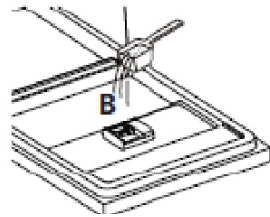
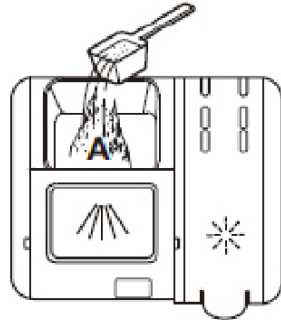
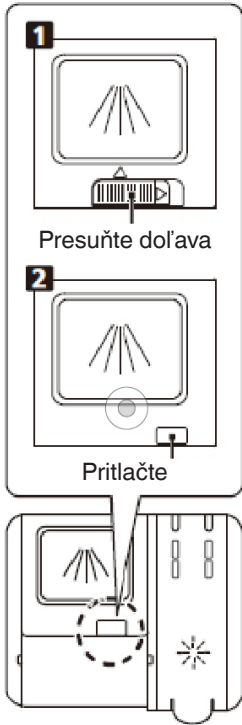

Do väčšej komory (A) nalejte prostriedok pre hlavný cyklus. Aby ste získali čo najlepší efekt umývania, predovšetkým v prípade špinavého riadu, nalejte veľké množstvo čistiaceho prostriedku na dverka. Dodatočný umývaci prostriedok sa použije pri vstupe umývaní.

1. Otvorte veko presunutím páčky odblokovania.
2. Otvorte veko stlačením páčky odblokovania.

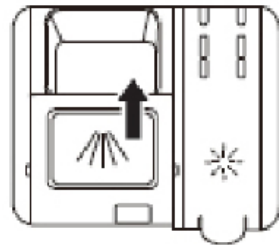

Zatvorte veko tak, že ho presuniete dopredu a stlačíte ho.

Pripomíname, že nastavenie závisí od tvrdosti vody. Dodržiavajte pokyny výrobcu, ktoré sú uvedené na obale umývacieho prostriedku.

Naplnňovanie dávkovače leštiaceho prípravku a voľba nastavenia

Leštiaci prípravok sa používa pre vyhnutie sa vzniku bielych kvapiek vody, škvŕn kameňa, bielych škvŕn, ktoré môžu vzniknúť na riadu, a taktiež pre zlepšenie kvality procesu sušenia. Na rozdiel od všeobecnej mienky, slúži nielen k získaniu lešknúceho sa riadu, ale taktiež pre dostatočné sušenie riadu. Z tohto dôvodu je nutné venovať pozornosť, či sa v dávkovači nachádza dostatočné množstvo leštiaceho prípravku určeného k použitiu v umývačkách pre domácnosť.

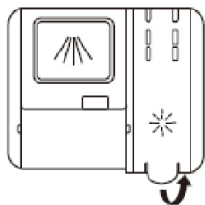

Stiahnite veko dávkovača zdvihnutím za rúčku.

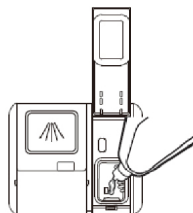

Vlejte leštidlo do zásobníka, dávajte pozor, aby ste zásobník nepreplnili.

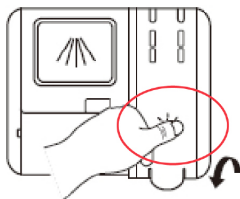

Po skončení zatvorte veko.

Pozor: Pri zatváraní zásobníka na čistiaci/prací prostriedok stlačte príslušné miesto na veku!



Nastavenie dávkovania leštidla

Aby ste dosiahli lepšie výsledky sušenia a optimálnu spotrebu leštidla, môžete nastaviť množstvo dávkovaného leštidla. Postupujte nasledovne.

1. Pripojte umývačku k el. napätiu.
2. V priebehu 60 sekúnd, po 1. kroku, stlačte tlačidlo „Program“ na viac než 5 sekúnd, a potom stlačte tlačidlo Oneskorenia, aby ste zadali model nastavenia. Kontrolka leštidla bliká s frekvenciou 1 Hz.
3. Stlačením tlačidla „Program“ vyberte príslušné nastavenie, príslušne podľa miestnych podmienok (tvrdosti používanej vody). Dostupné sú nasledujúce nastavenia: D1->D2->D3->D4->D5->D1, Dávkovač dávkuje najviac prostriedku pri nastavení D5. Továrnske nastavenie je D3.

Nastavenie sa uloží po 5 sekundách, alebo po stlačení tlačidla napájania, čím zatvoríte režim nastavení.

81	<input type="radio"/>	<input type="radio"/>	<input type="radio"/>	<input type="radio"/>	<input checked="" type="radio"/>
82	<input type="radio"/>	<input type="radio"/>	<input type="radio"/>	<input checked="" type="radio"/>	<input type="radio"/>
83	<input type="radio"/>	<input type="radio"/>	<input type="radio"/>	<input checked="" type="radio"/>	<input checked="" type="radio"/>
84	<input type="radio"/>	<input type="radio"/>	<input checked="" type="radio"/>	<input type="radio"/>	<input type="radio"/>
85	<input type="radio"/>	<input type="radio"/>	<input checked="" type="radio"/>	<input type="radio"/>	<input checked="" type="radio"/>

ZAPÍNANIE ZARIADENIA A VOĽBA PROGRAMU

Zapínanie zariadenia

1. Vysuňte dolný a horný kôš, vložte riad a koše zasuňte do umývačky riadu. Odporúčame, aby ste najprv vložili riad do spodného koša, a až potom do vrchného koša.
2. Vlejte/nasypte čistiaci prostriedok
3. Zastrčte zástrčku do el. zásuvky. Skontrolujte, či je otvorený ventil prívodnej vody a či je nastavený na maximálny tlak.
4. Otvorte dvierka, stlačte tlačidlo napájania.
5. Vyberte program; na displeji zasvieti príslušná kontrolka daného programu. Zastavte dvierka. Umývačka sa uvedie do prevádzky.

Zmena programu

Umývací cyklus, ktorý je už spustený, sa dá zmeniť iba vtedy, keď je spustený iba krátko. Čistiaci prostriedok sa v opačnom prípade môže rozpustiť vo vode, alebo voda môže byť už vypustená. V takom prípade do zásobníka nasypte čistiaci prostriedok a umývací program spustíte od začiatku. Keď musíte umývačku zresetovať, postupujte nasledovne:

1. Odchýľte dvierka, aby sa zastavil umývací program. Dvere môžete úplne otvoriť až keď sa úplne zastavia striekacie ramena.
2. Stlačte a na viac než 3 sekundy podržte tlačidlo voľby programu, tak zrušíte aktuálny program. Zariadenie prejde na pohotovostný režim (standby).
3. Teraz sa dá program zmeniť

Vkladanie riadu v priebehu programu

Predtým, než sa počas spusteného programu otvorí dávkovač čistiaceho prostriedku, môžete hocikedy vložiť dodatočný riad. V takom prípade postupujte nasledovne:

1. Odchýľte dvierka, aby sa zastavil umývací program.
2. Dvere môžete úplne otvoriť až keď sa úplne zastavia striekacie ramena.
3. Vložte dodatočný riad.
4. Zatvorte dvere, umývačka po 10 sekundách obnoví prácu.

POZOR:

Podlahový displej a funkcia pridávania riadu:

Ak má umývačka podlahový displej, zapína sa počas umývacieho cyklu.



Po skončení umývacieho cyklu

Pomocou tlačidla napájania vypnite spotrebič, odpojte napájanie vodou a otvorte dvierka umývačky riadu. Pred tým, než z umývačky vyložíte umytý riad, počkajte niekoľko minút, aby ste nevyberali riad a príbor, kým sú ešte horúce a náchylnejšie na prasknutie. Riad tiež bude suchší.

Vypnite umývačku

Program je zakončený len vtedy, pokiaľ kontrolka programu umývania svieti, ale neblíka.

1. Umývačku vypnete stlačením tlačidla On/Off.
2. Zatvorte kohútik ventilu privádzajúceho vodu!

Opatrne otvorte dvere.

Horúci riad je citlivý na údery. Preto pred vybratím riadu zo zariadenia nechajte riad na cca 15 minút vychladnúť.

Otvorte dvere umývačky, nechajte odchýlené a pred vybratím riadu počkajte niekoľko minút. Týmto spôsobom bude riad chladnejší a suchší.







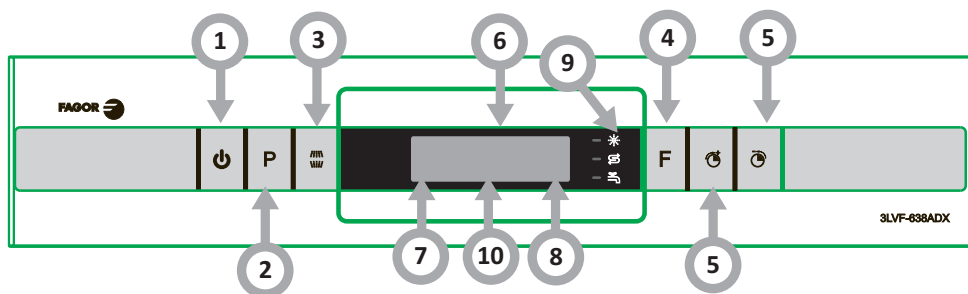

Vyberanie riadu z umývačky









To, že umývačka je vo vnútri mokrá, je normálne.

Vyprázdňte najprv dolný a potom horný koš. Takýmto spôsobom vyberania predídete kvapkaniu vody z horného koša na riad nachádzajúci sa v dolnom koši.

DISPLEJ A PANEL



Spustenie zariadenia (tlačidlo)	
1. Napájanie	Umývačku zapnete stlačením tlačidla.
2. Program	Zvoľte vhodný umývací program. Kontrolka zvoleného programu zasvieti.
3. Alt	Stlačením tlačidla vyberte horný kôš alebo dolný kôš načítané a kontrolka odpovede sa rozsvieti.
4. Funkcia	Stlačením tlačidla vyberte funkciu a príslušný indikátor sa rozsvieti.
5. Oneskorenie štartu	Týmto tlačidlom sa nastavuje oneskorený štart. Štart môže byť oneskorený o max. 24 hodín. Jedným stlačením tlačidla nastavíte oneskorenie spustenia o jednu hodinu.
6. Program	<p>Auto </p> <p>Služí do umývania stredne a silne zašpineného riadu, so zaschnutými zvyškami jedál alebo bez zaschnutých zvyškov.</p> <p>Intenzívny </p> <p>Na umývanie najviac špinavého riadu a stredne špinavých hrncov, panvíc, riadu ap., so zaschnutými zvyškami jedla.</p> <p>Všestraný </p> <p>Na umývanie stredne zašpineného riadu, ako sú hrnce, taniere, poháre a trochu špinavé panvice.</p> <p>ECO </p> <p>Standardný program, vhodný na umývanie stredne špinavého riadu. Najúčinnější umývací program na taký riad, čo sa týka spotreby el. energie a vody.</p> <p>Sklo </p> <p>Na umývanie ľahko zašpineného riadu a skla.</p> <p>90 min </p> <p>Stredne špinavý riad vyžadujúci krátke, rýchle umývanie.</p> <p>Párty </p> <p>Na trochu zašpinený riad, ako sú poháre či tanieriky.</p> <p>Namáčanie </p> <p>Na opláchnutie riadu, ktorý plánujete umyť neskôr v ten deň.</p>

7. Alt	<p>Vrch </p> <p>Keď vyberiete voľbu vrchného koša, budú sa používať iba dýzy vrchného koša. Dýzy spodného koša sa nebudú používať.</p> <p>Spodok </p> <p>Keď vyberiete voľbu spodného koša, budú sa používať iba dýzy spodného koša. Dýzy vrchného koša sa nebudú používať.</p>
8. Kontrolka funkcie	<p>Extra pranie </p> <p>Na veľmi špinavý a ťažko čistiteľný riad. (Môžete ho používať iba s programami, Intenzívny, Všestranný ECO, Sklo, 90 min.)</p> <p>Extra sušenie </p> <p>Úplnejšie sušenie riadu. (Môžete ho používať iba s programami, Intenzívny, Všestranný ECO, Sklo, 90 min.)</p> <p>Express </p> <p>Skracuje trvanie programu.</p>
9. Displej	<p>Leštiaci prostriedok </p> <p>Keď svieti kontrolka, v zásobníku (dávkovači) je príliš málo leštidla, musíte ho doplniť.</p> <p>Sol </p> <p>Keď svieti kontrolka, v zásobníku (dávkovači) soli je príliš málo soli, musíte ju doplniť.</p> <p>Ventil prírodnej vody </p> <p>Ak svieti kontrolka, znamená to, že prírodný ventil vody je zatvorený.</p>
10. Displej	<p>Zobrazuje teplotu zvoleného programu, zostávajúci čas oneskorenia, kódy chýb ap.</p>

KOD CHYBY

KÓD CHYBY	OPIS PORUCHY	FUNGOVANIE
E1	Napíňanie vodou trvá dlhšie.	Ventil je zatvorený, prívod vody je zablokovaný alebo tlak vody je príliš nízky.
E3	Požadovaná teplota nebola dosiahnutá.	Porucha výhrevného prvku.
E4	Preplnenie.	Prvok umývačky je netesný.
E8	Nesprávna poloha rozdeľovacieho ventilu.	Prerušenie obvodu alebo prerušenie v rozdeľovacom ventilu.
Ec	Systém kontroly umývania nefunguje.	Porucha dosky plošných spojov alebo motora.
Ed	Porucha komunikácie medzi hlavným elektronickým systémom a elektronickým systémom displeja.	Otvorený obvod alebo poškodenie komunikačných spojov.

Držiak na poháre (iba v niektorých modeloch)

Do horného koša môžete vložiť poháre. Poháre na víno zaveste na stojanoch. Polohu stojana zvolte adekvátne podľa výšky pohárov.



Malý pohár s výškou do 120 mm



Stredný pohár s výškou do 180 mm (ak má zariadenie dodatočnú zásuvku na príbor, alebo poháre s výškou do 250 mm, keď zariadenie dodatočnú zásuvku nemá)

Malé a stredné poháre umiestnite v stojane horného koša

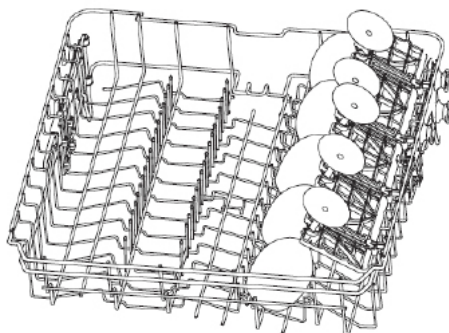

Stojan na poháre (iba v niektorých modeloch)



Stojan na poháre. Veľké poháre môžete tiež umiestniť v stojane, ktorý je určený na umývanie pohárov. Poháre sú trochu naklonené, aby bol priestor čo najlepšie využitý.

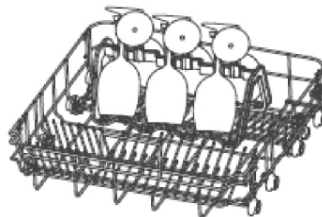

Stojan sa umiestňuje v dolnom koši. Keď vložíte poháre, vytiahnite z dolného koša policu na šálky, a zložte dva rady drôteného odkvapkávača a stojan umiestnite v koši.



Držiak na plech (iba v niektorých modeloch)

V umývačke môžete umývať aj plech na pečenie. Vložte ho do držiaka, vďaka tomu bude umývanie účinnejšie. Keď nepotrebujete držiak, môžete ho otočiť príslušne smerom von na oboch stranách, aby neovplyvňovala normálne rozmiestnenie iného riadu.

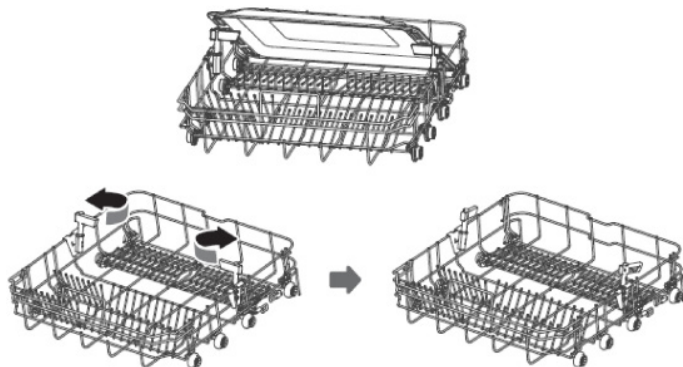

Blue Dot (iba v niektorých modeloch)

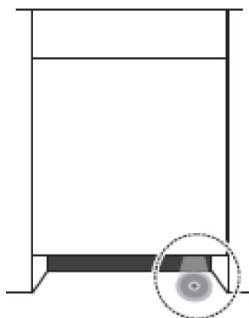

Podlahový displej a funkcia pridávania riadu:

1. Na začiatku umývania, pred dosiahnutím teploty hlavného umývania, bude blikať signál času na pridanie riadu. Znamená to, že môžete otvoriť dvere a vložiť ešte do umývačky riad.
2. Keď sa tento čas skončí, podlahový displej nebude blikať, až kým sa program neskončí, vtedy už nie je možné dodatočne vkladať riad.
3. Na koniec programu bude 5 minút blikať kontrolka a potom sa vypne.

Automatické otváranie dvierok.



Keď chcete nastaviť čas oneskorenia, stlačte tlačidlo, zasvieti príslušný ukazovateľ.
Dvierka umývačky sa otvoria automaticky na konci programu.
Vďaka funkcii automatického otvárania riad môže lepšie vyschnúť. Stlačte a na 3 sekundy podržte tlačidlo, zasvieti príslušný ukazovateľ.



ČISTENIE A ÚDRŽBA

Čistenie vonkajších povrchov

Dvierka a tesnenie dverí: Tesnenie dvierok čistite pravidelne mäkkou vlhkou handričkou, odstráňte prípadné nečistoty, zvyšky jedla.

Pri vkladaní riadu do umývačky môžu zvyšky jedla a nápojov znečistiť bočné strany dvierok umývačky. Tieto povrchy sú izolované od komory umývačky, preto sa k nim voda zo striekajúcich ramien nemôže dostať. Všetky prípadné nečistoty poutierajte ešte pred zatvorením dvierok.

Ovládací panel

Ovládací panel utierajte IBA mäkkou vlhkou handričkou.

VAROVANIE

Abý sa nedostala voda do zámka dverí a elektrických prvkov, nepoužívajte žiadny čistiaci prostriedok v spreji.

Vonkajšie povrchy nikdy neumývajte drsnými čistiacimi prostriedkami alebo ostrými špongiami či drôtenkami. Niektoré papierové utierky tiež môžu poškrabať a zašnechať na povrchu stopy.

Čistenie vnútorných povrchov

System filtrov

System filtrov, ktorý je umiestnený na spodku komory umývačky, zachytáva počas umývania väčšie nečistoty. Tieto nečistoty môžu upchať filtre. Pravidelne kontrolujte stav filtrov a keď je to potrebné, umyte ich pod tečúcou vodou. Filtre čistite nasledovne:

POZOR: Obrázky sú iba ilustračné. Jednotlivé modely môžu mať iné systémy filtrov a striekacích ramien.

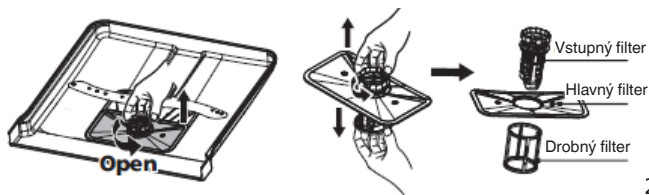

1. Uchopte vstupný filter, odskrutkujte ho otočením doľava. Filter zdvihnite dohora a vyberte ho z umývačky.
2. Môžete vybrať drobný filter z dna filtračného modulu. Vstupný filter od hlavného filtra odpojte jemným stlačením okrajov a potiahnutím.

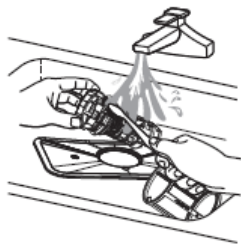

3

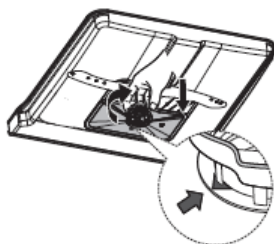

4

1. Väčšie zvyšky vypláchnite pod tečúcou vodou. Filter dôkladnejšie vyčistite mäkkou, čistou kefkou.
2. Filtre založte naspäť v opačnom poradí, vložte vložku filtra a otočte doľava, v smere šípky.

VAROVANIE

Filtre nedotahujte príliš silno. Filtre opatrne vložte na svoje miesto a upevnite. V opačnom prípade sa nečistoty môžu dostať do systémov umývačky, a následne niečo zablokovať.

Umývačku NIKDY nespúšťajte bez správne vložených filtrov. Nesprávna výmena filtra môže znížiť efektívnosť zariadenia, ako aj môže dôjsť k poškodeniu riadu a príboru.

Striekacie ramená

Striekacie ramená sa musia pravidelne čistiť, pretože tvrdá voda s chemickými látkami môže zablokovať dýzy, ako aj ložiská striekacích dýz.

Čistenie striekacích ramien:

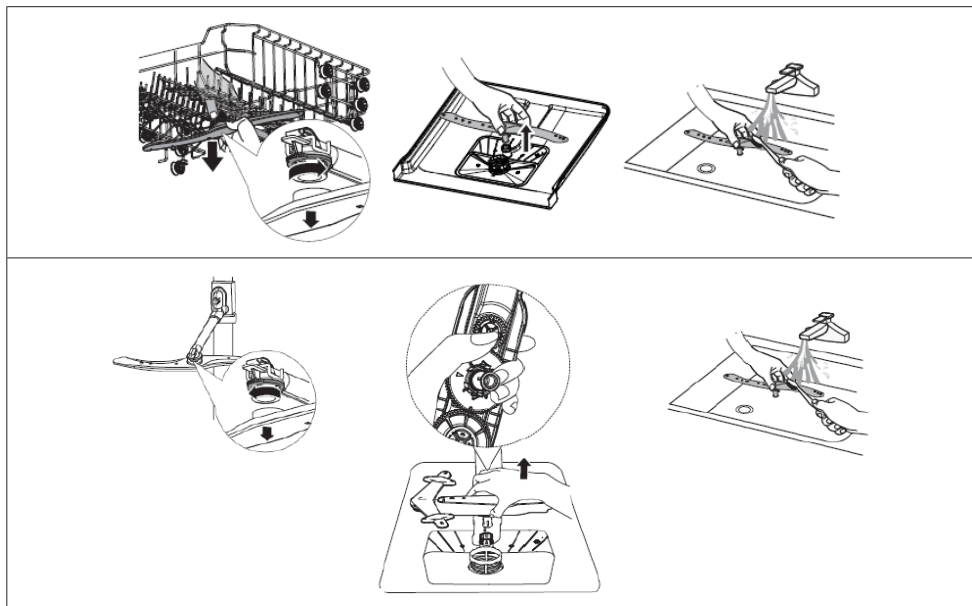



1. Postup zloženia vrchného striekacieho ramena: podržte maticu na mieste a rameno otočte doľava.
2. Postup zloženie spodného striekacieho ramena: rameno potiahnite smerom dohora.
3. Striekacie ramená umývajte mäkkou kefou v teplej vode s jemným prípravkom na umývanie riadu. Ramená opláchnite a vložte do zariadenia.

Umývanie umývačky

Zabezpečte pred mrazom

Umývačku počas zimy chráňte pred zamrznutím. Po každom umývaní:

1. Umývačku odpojte od el. napätia.
2. Zatvorte prítok vody a odpojte prítokovú hadicu od ventilu.
3. Vypustite vodu z odtokovej hadice a z ventilu. (Vodu vypustite napr. do hrnca)
4. Opätovne pripojte prítokovú hadicu k ventilu.
5. Vyberte filter a spongiou odstráňte vodu z dna umývačky.

Po každom umývaní

Po každom umývaní zatvorte prítok vody a dvere nechajte trochu odchýlené, aby vlhkosť a zápachy nezostali uväznené vo vnútri.

Vytiahnite zástrčku

Pred čistením a údržbou vždy vytiahnite zástrčku z el. zásuvky.

Nepoužívajte riedidlá ani drsné čistiace prostriedky.

Na čistenie vonkajších častí a gumových prvkov umývačky nepoužívajte riedidlá ani drsné čistiace prostriedky. Používajte iba jemné handričky a teplú vodu s jemným prostriedkom na umývanie riadu.

Skvrny vo vnútri odstraňujte handričkou navlhčenou vodou s malým množstvom octu alebo špeciálneho prípravku určeného na umývanie umývačiek riadu.

Ak umývačku nebudete dlhší čas používať

Odporúčame, aby ste najprv spustili umývací program s prázdnu umývačkou, následne vyberte zástrčku z el. zásuvky, zatvorte prítok vody a dvierka zariadenia nechajte trochu odchýlené. Vďaka tomu ochránite tesnenia a predídete vzniku zápachu v zariadení.

Prenášanie zariadenia

Ak je potrebné zariadenie preniesť, zariadenie počas prenášania musí byť v zvislej polohe. Ak je to absolútne nevyhnutné, zariadenie sa môže položiť na zadnú stenu.

STANOVENIE PORÚCH

Problém	Pravdepodobná príčina	Riešenie
Umývačka sa nespúšťa	Zariadenie nie je pripojené k el. napätiu.	Pripojte k el. napätiu.
	Je aktívna detská zámka (vybrané modely)	Vypnite blokádu spustenia
Umývačka nezačína pracovať	Je aktívna funkcia Oneskoreného štartu.	Počkajte, kým sa spustí program
	Sú otvorené dvierka umývačky.	Zatvorte dvierka.
	Teplota prírodnej vody do umývačky presahuje +70 °C.	Znížte teplotu prírodnej vody alebo počkajte, kým teplota vody klesne.
	Umývačka sa nenapĺňa vodou	Skontrolujte, či ventil vody je otvorený
Daný program trvá príliš dlho	Trvanie programu môže byť rôzne, závisí to od úrovne zašpinenia riadu.	Keď programy Auto, Optimálne, detegujú silné zašpinenie, automaticky predĺžia trvanie cyklu.
	Je aktívna voľba Selfcleaning (vybrané modely)	Keď je vybraný program Selfcleaning, cyklus trvá dlhšie, pretože umývačka musí dosiahnuť teplotu dezinfikovania.
Riad nie je dostatočne umytý	Nesprávne používate čistiaci prostriedok	Množstvo umývacieho prostriedku prispôbte podľa tvrdosti vody a použitého umývacieho programu, alebo použite iný prostriedok
	Riad je uložený príliš blízko seba.	Riad poukladajte ešte raz, dodržujte pritom pokyny, ktoré sú uvedené v používateľskej príručke.
	Zvolený umývací program nie je vhodný na umývanie daného zašpinenia riadu	Vyberte iný program
	Striekacie rameno je zablokovvané	Riad umiestnite takým spôsobom, aby neblokoval ramená.
Riad nie je dostatočne suchý	Zásobník leštidla je prázdny	Doplňte leštido v zásobníku, alebo zväčšite množstvo tohto prostriedku.
	Nesprávne umiestnený riad v umývačke	Riad poukladajte ešte raz, dodržujte pritom pokyny, ktoré sú uvedené v používateľskej príručke.
	Vybraný program nemá fázu sušenia	Vyberte umývací program so sušením



Na riade sú škvrny a usadeniny	Príliš tvrdá voda	Zmeňte nastavenia týkajúce sa tvrdosti vody, postupujte v súlade s pokynmi.
	Zásobník leštidla je prázdny	Doplňte leštido v zásobníku, alebo zväčšite množstvo tohto prostriedku.
	Nesprávne množstvo umývacieho prostriedku	Zmeňte nastavenia týkajúce sa tvrdosti vody a leštidla, postupujte v súlade s pokynmi.
Čistiaci prostriedok zostal v dávkovači	Mohla uplynúť lehota použiteľnosti daného prostriedku, alebo bol použitý nesprávny prostriedok	Použite iný čistiaci prostriedok
	Riad blokuje priehradku na prostriedok 3 v 1	Riad poukladajte ešte raz, dodržujte pritom pokyny, ktoré sú uvedené v používateľskej príručke.
V umývačke zostala voda	Program, ktorý bol predtým spustený, neskončil sa alebo bol prerušený	Spôsob výberu vhodného programu je vysvetlený v používateľskej príručke
	Zvyšky jedla alebo skla zablokovali čerpadlo.	Odstráňte príčinu blokády.
Umývačka neodčerpáva vodu správne	Odtok je upchatý	Skontrolujte sifón.
	Odtoková hadica je ohnutá	Skontrolujte, či je odtoková hadica správne pripojená k odtoku
Pena v umývačke	Použili ste nesprávny prostriedok	Skontrolujte, či je použitý prostriedok vhodný na používanie v umývačkách riadu
Usadenina na komorách umývačky	Následkom použitia nesprávneho prostriedku vznikla usadenina	Skontrolujte, či je použitý prostriedok vhodný na používanie v umývačkách riadu
Čierne alebo sivé stopy na riade	Tanierov sa dotýkal hliníkový riad.	Neodporúčame, aby ste v umývačke umývali hliníkový riad ani príbor.
Vnútro umývačky je sfarbené	Usadeniny z kávy a z čaju	Používajte certifikovaný prostriedok na miestne odstraňovanie škvŕn
Hluk	Zvuk otváraného veka dávkovača umývacieho prostriedku/výpustného čerpadla vody	Je to normálny jav.
Počas práce vyteká voda	Umývačka nestojí vodorovne	Umývačku postavte vodorovne

ZÁRUKA, POPREDAJNÝ SERVIS

Záruka

Záruka sa poskytuje podľa podmienok uvedených v záručnom liste. Výrobca neodpovedá za akékoľvek škody spôsobené nesprávnym zaobchádzaním a používaním výrobku.

Servis

- Výrobca zariadenia odporúča, aby všetky opravy a nastavovania výrobku vždy vykonával továrenský servis alebo autorizovaný servis výrobcu. Z bezpečnostných dôvodov neopravujte spotrebič svojpomocným spôsobom.
- Opravy vykonávané osobami, ktoré nemajú požadované kvalifikácie, môže predstavovať vážne nebezpečenstvo pre používateľa zariadenia.
- Minimálna lehota platnosti záruky na zariadenie ponúkané výrobcom, dovozcom alebo oprávneným zástupcom, je uvedená v záručnom liste.
- Záruka na zariadenie prestáva platiť v dôsledku vykonania adaptácie, prerobenia zariadenia, poškodenia plomb alebo iných ochrán a zabezpečení zariadenia alebo jeho častí alebo v dôsledku iných nepovolených zásahov do zariadenia, vykonaných v rozpore z používateľskou príručkou.

Nahlásenie opravy a pomoc v prípade poruchy

Ak je potrebné zariadenie opraviť, obráťte sa na autorizovaný servis. Kontaktné údaje servisu, vrátane kontaktného telefónneho čísla, sú uvedené v záručnom liste. Pred tým, ako sa obrátite na servis, pripravte sériové číslo zariadenia, ktoré je uvedené na výrobnom štítku. Na uľahčenie ho prepíšte tu:

--	--	--	--	--	--	--	--	--	--	--	--	--	--

Vyhlásenie výrobcu

Výrobca týmto vyhlasuje, že výrobok spĺňa dôležité požiadavky nasledujúcich európskych smerníc:

- **smernica pre nízke napätie 2014/35/EC**
- **smernica elektromagnetickej kompatibility 2014/30/EC**
- **smernica ErP - 2009/125/EC**
- **smernica RoHS 2011/65/EC**

Zariadenie je označené symbolom  a má vyhlásenie o zhode na kontrolu príslušným orgánom dohľadu nad trhom.

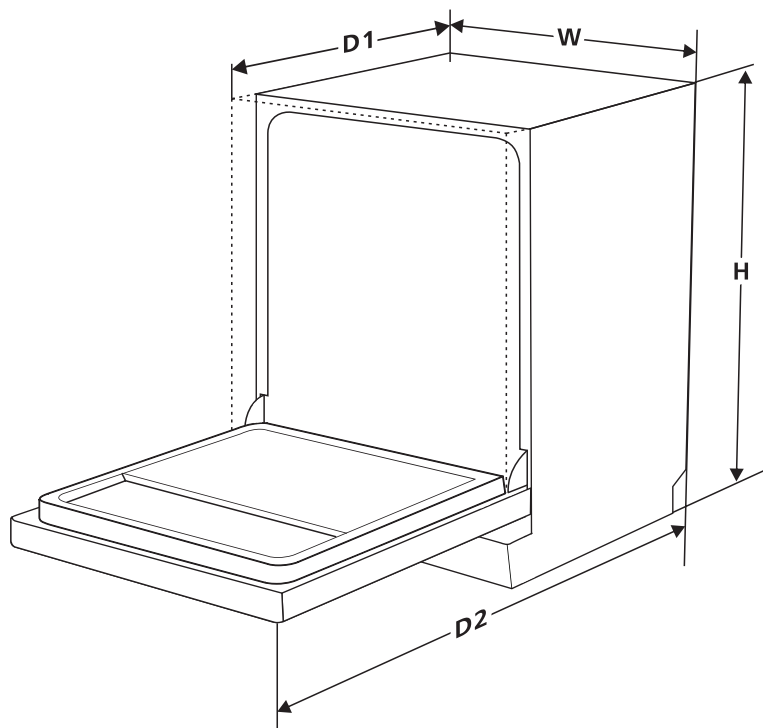

[H]	845 mm
[W]	448 mm
[D1]	550 mm
[D2]	1150 mm

